

JVC



ENGLISH

РУССКИЙ

CASSETTE RECEIVER РЕСИВЕР С КАССЕТНЫМ ПРОИГРЫВАТЕЛЕМ

KS-FX945R

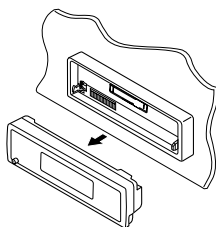
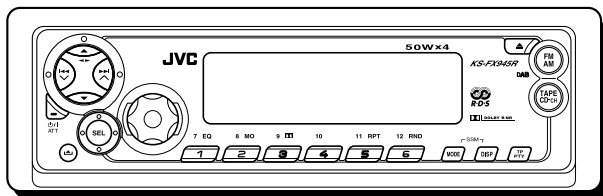
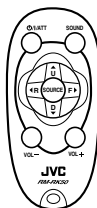

For installation and connections, refer to the separate manual.

Указания по установке и выполнению соединений приводятся в отдельной инструкции.

В соответствии с Законом Российской Федерации "О защите прав потребителей" срок службы (годности) данного товара "по истечении которого он может представлять опасность для жизни, здоровья потребителя, причинять вред его имуществу или окружающей среде" составляет семь (7) лет со дня производства. Этот срок является временем, в течение которого потребитель данного товара может безопасно им пользоваться при условии соблюдения инструкции по эксплуатации данного товара, проводя необходимое обслуживание, включающее замену расходных материалов и/или соответствующее ремонтное обеспечение в специализированном сервисном центре.

Дополнительные косметические материалы к данному товару, поставляемые вместе с ним, могут храниться в течение двух (2) лет со дня его производства.

Срок службы (годности), кроме срока хранения дополнительных косметических материалов, упомянутых в предыдущих двух пунктах, не затрагивает никаких других прав потребителя, в частности, гарантийного свидетельства JVC, которое он может получить в соответствии с законом о правах потребителя или других законов, связанных с ним.

INSTRUCTIONS ИНСТРУКЦИИ ПО ЭКСПЛУАТАЦИИ



GET0122-001A
[EE]

How to reset your unit

After detaching the control panel, press the reset button on the panel holder using a ball-point pen or a similar tool.

This will reset the built-in microcomputer.

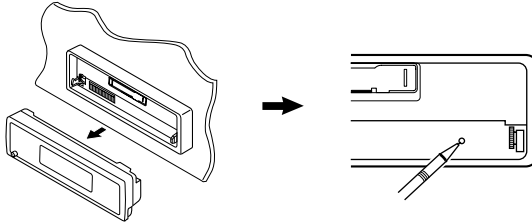

Note:

Your preset adjustments—such as preset channels or sound adjustments—will also be erased.

How to use the MODE button

If you press MODE, the unit goes into functions mode (“MODE” flashes on the upper part of the display). While in functions mode, the number buttons work as different function buttons.

- When connecting a JVC MP3-compatible CD changer: The ▲/▼ buttons will also work as +10/–10 buttons after pressing MODE.

Ex.: When number button 2 works as MO (monaural) button.

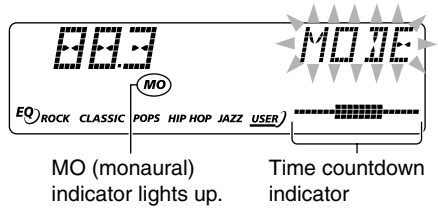
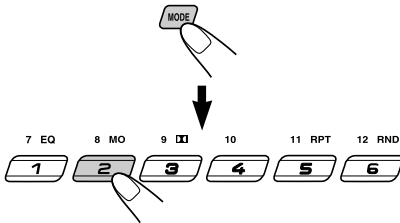

MO (monaural) indicator lights up.

Time countdown indicator

To use these buttons for original functions again after pressing MODE, wait for 5 seconds without pressing any of these buttons until the functions mode is cleared (“MODE” disappears from the display).

- Pressing MODE again also clears the functions mode.

Thank you for purchasing a JVC product. Please read all instructions carefully before operation, to ensure your complete understanding and to obtain the best possible performance from the unit.

CONTENTS

How to reset your unit	2	OTHER MAIN FUNCTIONS	25
How to use the MODE button	2	Changing the general settings (PSM)	25
LOCATION OF THE BUTTONS	4	Detaching the control panel	29
Control panel	4	CD CHANGER OPERATIONS	30
Remote controller	5	About MP3 discs	30
Preparing the remote controller	6	Playing discs	30
BASIC OPERATIONS	7	Selecting the playback modes	34
Turning on the power	7	EXTERNAL COMPONENT OPERATIONS ...	35
Setting the clock	8	Playing an external component	35
RADIO OPERATIONS	9	DAB TUNER OPERATIONS	36
Listening to the radio	9	Tuning in to an ensemble and one of the	
Storing stations in memory	10	services	36
Tuning in to a preset station	11	Storing DAB services in memory	37
RDS OPERATIONS	12	Tuning in to a preset DAB service	38
What you can do with RDS	12	What you can do more with DAB	39
Other convenient RDS functions and		TROUBLESHOOTING	40
adjustments	16	MAINTENANCE	42
TAPE OPERATIONS	19	SPECIFICATIONS	43
Listening to a cassette	19		
Finding the beginning of a tune	20		
Other convenient tape functions	21		
Prohibiting cassette ejection	22		
SOUND ADJUSTMENTS	23		
Selecting preset sound modes			
(C-EQ: custom equalizer)	23		
Adjusting the sound	24		

BEFORE USE

*For safety....

- Do not raise the volume level too much, as this will block outside sounds, making driving dangerous.
- Stop the car before performing any complicated operations.

*Temperature inside the car....

If you have parked the car for a long time in hot or cold weather, wait until the temperature in the car becomes normal before operating the unit.



LOCATION OF THE BUTTONS

Control panel

ENGLISH

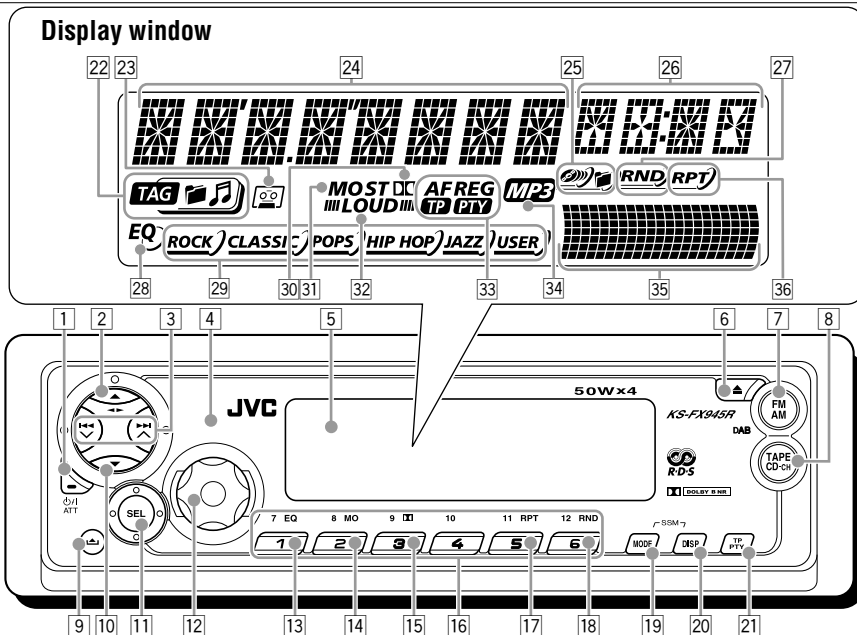

- 1 Φ /I ATT (standby/on/attenuator) button
- 2 \blacktriangle (up) button
- 3 $\blacktriangleleft \blacktriangleright$ (tape direction) button
- 4 $\blacktriangleleft \blacktriangleright \blacktriangleright \blacktriangleleft$ buttons
- 5 Remote sensor
- 6 Display window
- 7 \blacktriangle (eject) button
- 8 FM AM (DAB) button
- 9 TAPE CD-CH (CD changer) button
- 10 \blacktriangle (control panel release) button
- 11 \blacktriangledown (down) button
- 12 SEL (select) button
- 13 Control dial
- 14 EQ (equalizer) button
- 15 MO (monaural) button
- 16 DOLBY B (Dolby B) button
- 17 Number buttons
- 18 RPT (repeat) button
- 19 RND (random) button
- 20 MODE button
- 21 DISP (display) button
- 22 Also functions as SSM buttons when pressed together with DISP (display) button.
- 23 TP PTY (traffic programme/programme type) button

Display window

- 22 Disc information indicators
TAG (ID3 Tag), \square (folder), \mathbb{M} (track/file)
- 23 TAG (ID3 Tag), \square (folder), \mathbb{M} (track/file)
• Lights up only when playing an MP3 disc or a CD Text on a JVC MP3-compatible CD changer.
- 24 Tape-in indicator
- 25 Main display
- 26 Playback item indicators
 \mathbb{M} (disc)
• Lights up only when connecting to a CD changer.
 \square (folder)
• Lights up only when playing an MP3 disc on a JVC MP3-compatible CD changer.
- 27 Source/clock display
- 28 RND (random) indicator
• Lights up only when connecting to a CD changer.
- 29 EQ (equalizer) indicator
- 30 Sound mode (C-EQ: custom equalizer) indicators
ROCK, CLASSIC, POPS, HIP HOP, JAZZ, USER
- 31 DOLBY B (Dolby B) indicator
- 32 Tuner reception indicators
MO (monaural), ST (stereo)
- 33 LOUD (loudness) indicator
- 34 RDS indicator
AF, REG, TP, PTY
- 35 MP3 indicator
• Lights up only when playing an MP3 disc on a JVC MP3-compatible CD changer.
- 36 Volume (or audio) level indicator
- 37 Equalizer pattern indicator
- 38 RPT (repeat) indicator



Remote controller

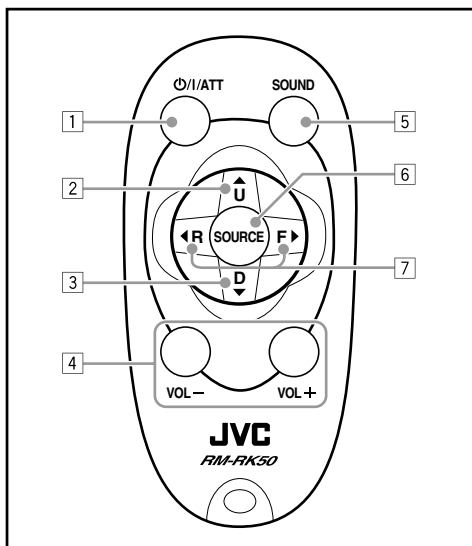

- 1 • Turns on the unit if pressed when the unit is turned off.
 - Turns off the unit if pressed and held until “SEE YOU” appears on the display.
 - Drops the volume level in a moment if pressed briefly.
Press again to resume the volume.
- 2 • Selects the band while listening to the radio (or the DAB tuner).
Each time you press the button, the band changes.
 - Changes the tape direction while listening to a cassette.
Each time you press the button, the tape direction changes alternately.
 - While playing an MP3 disc on an MP3-compatible CD changer;
 - Skips to the next disc if pressed briefly.
 - Skips to the next folder if pressed and held.

Note: While playing a CD on a CD changer, this always skips to the next disc.
- 3 • Selects the preset stations while listening to the radio (or the DAB tuner).
Each time you press the button, the preset station (or service) number increases, and the selected station (or service) is tuned in.
 - While playing an MP3 disc on an MP3-compatible CD changer;
 - Skips to the previous disc if pressed briefly.
 - Skips to the previous folder if pressed and held.

Note: While playing a CD on a CD changer, this always skips to the previous disc.
- 4 Functions the same as the control dial on the main unit.

Note: These buttons do not function for the preferred setting mode adjustment.
- 5 Selects the sound mode (C-EQ: custom equalizer).
Each time you press the button, the sound mode (C-EQ) changes.
- 6 Selects the source.
Each time you press the button, the source changes.
- 7 • Searches for stations while listening to the radio.
 - Selects services while listening to the DAB tuner if pressed briefly.
 - Searches for ensembles while listening to the DAB tuner if pressed for more than one second.
 - Functions as the fast-forward or rewind buttons if pressed and held while listening to a cassette.
To release this operation, press button 2 to resume playback.
 - Functions as Multi Music Scan buttons if pressed while listening to a cassette.
To release this operation, press button 2 to resume playback.
 - Fast-forwards or reverses the track/file if pressed and held while listening to the CD changer.
 - Skips to the beginning of the next track/file or goes back to the beginning of the current (or previous) tracks/files if pressed briefly while listening to the CD changer.

Preparing the remote controller

Before using the remote controller:

- Aim the remote controller directly at the remote sensor on the main unit. Make sure there is no obstacle in between.

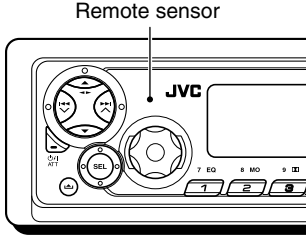

- Do not expose the remote sensor to strong light (direct sunlight or artificial lighting).

Installing the battery

When the controllable range or effectiveness of the remote controller decreases, replace the battery.

1. Remove the battery holder.

- 1) Push out the battery holder in the direction indicated by the arrow using a ball-point pen or a similar tool.
- 2) Remove the battery holder.

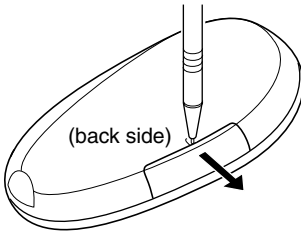

2. Place the battery.

Slide the battery into the holder with the + side facing upwards so that the battery is fixed in the holder.

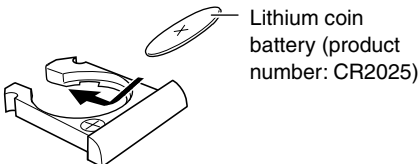

3. Return the battery holder.

Insert again the battery holder by pushing it until you hear a clicking sound.

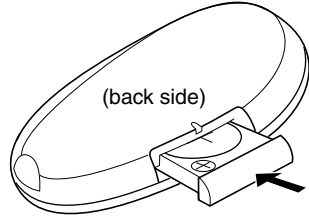

WARNING:

- Store the battery in a place where children cannot reach.
If a child accidentally swallows the battery, consult a doctor immediately.
- Do not recharge, short, disassemble, or heat the battery or dispose of it in a fire.
Doing any of these things may cause the battery to give off heat, crack, or start a fire.
- Do not leave the battery with other metallic materials.
Doing this may cause the battery to give off heat, crack, or start a fire.
- When throwing away or saving the battery, wrap it in tape and insulate; otherwise, the battery may start to give off heat, crack, or start a fire.
- Do not poke the battery with tweezers or similar tools.
Doing this may cause the battery to give off heat, crack, or start a fire.

CAUTION:

DO NOT leave the remote controller in a place (such as dashboards) exposed to direct sunlight for a long time. Otherwise, it may be damaged.

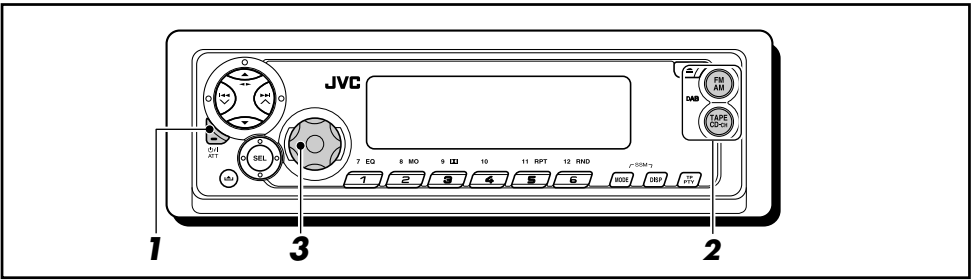

Turning on the power

1 Turn on the power.



Note on One-Touch Operation:

When you select a source in step 2 below, the power automatically comes on. You do not have to press this button to turn on the power.

2 Select the source.

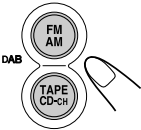

To operate the tuner (FM or AM),
see pages 9 – 18.

To play a tape,
see pages 19 – 22.

To operate the CD changer,
see pages 30 – 34.

To operate the external component
(LINE IN), see page 35.

To operate the DAB tuner,
see pages 36 – 39.

3 Adjust the volume.

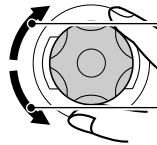

To increase the volume

To decrease the volume

Volume level appears.

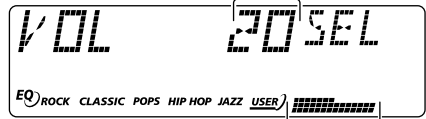

Volume (or audio) level indicator
(see page 27)

4 Adjust the sound as you want. (See pages 23 and 24.)

To drop the volume in a moment

Press **⏻/ATT** briefly while listening to any source. "ATT" starts flashing on the display, and the volume level will drop in a moment.

To resume the previous volume level, press the button briefly again.

- If you turn the control dial, you can also restore the sound.

To turn off the power

Press and hold **⏻/ATT** for more than one second.

"SEE YOU" appears, then the unit turns off.

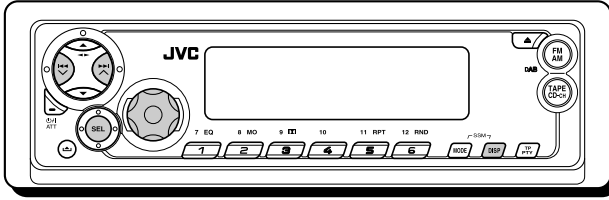

Setting the clock

You can also set the clock system to either 24 hours or 12 hours.

- 1** Press and hold SEL (select) for more than 2 seconds so that one of the PSM items appears on the display. (PSM: see page 26.)



- 2** Set the hour.

- 1 Select "CLOCK H" (hour) if not shown on the display.
- 2 Adjust the hour.

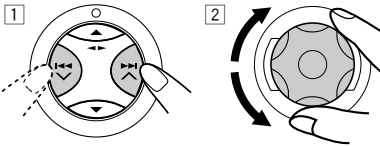

- 3** Set the minute.

- 1 Select "CLOCK M" (minute).
- 2 Adjust the minute.

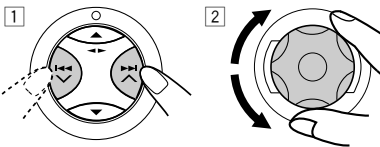

- 4** Set the clock system.

- 1 Select "24H/12H."
- 2 Select "24H" or "12H."

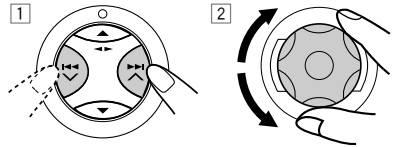

- 5** Finish the setting.



Note:

To show the clock time on the display, see page 27.

To check other information during play, press DISP (display).



Each time you press the button, the other information will be shown on the upper part of the display. (See page 27 for details.)

- Pressing DISP (display) with the unit turned off will show the clock time for about 5 seconds.

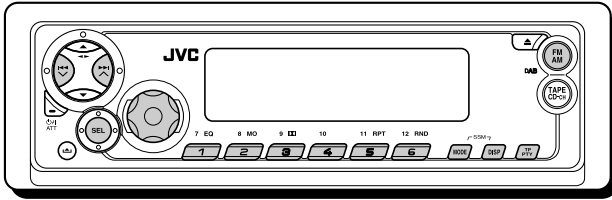

Listening to the radio

You can use either automatic searching or manual searching to tune in to a particular station.

Searching a station automatically: Auto search

1 Select the band (FM1 – 3, AM).



Each time you press the button, the band changes as follows:

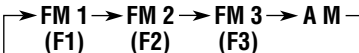

Selected band appears*.

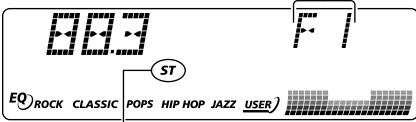

Lights up when receiving an FM stereo broadcast with sufficient signal strength.

* When "CLOCK" is set to "ON" (see page 27), the current indication will soon change to the clock time.

Note:

This receiver has three FM bands (FM1, FM2, FM3).

- FM1/FM2: 87.5 MHz to 108.0 MHz
- FM3: 65.00 MHz to 74.00 MHz

2 Start searching a station.

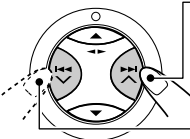

To search stations of higher frequencies

To search stations of lower frequencies

When a station is received, searching stops.

To stop searching before a station is received, press the same button you have pressed for searching.

Searching a station manually: Manual search

1 Select the band (FM1 – 3, AM).



Each time you press the button, the band changes as follows:

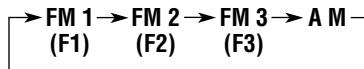

Note:

This receiver has three FM bands (FM1, FM2, FM3).

- FM1/FM2: 87.5 MHz to 108.0 MHz
- FM3: 65.00 MHz to 74.00 MHz

2 Press and hold or until "MANU" (manual) starts flashing on the display.

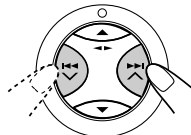

CONTINUED ON THE NEXT PAGE



3 Tune in to a station you want while “MANU” (manual) is flashing.

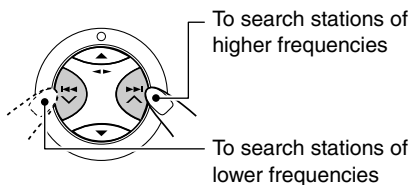

- If you release your finger from the button, the manual mode automatically turns off after 5 seconds.
- If you hold down the button, the frequency keeps changing—in 50 kHz intervals (87.5 MHz – 108.0 MHz for FM 1 and FM 2), in 30 kHz intervals (65.00 MHz – 74.00 MHz for FM 3) and 9 kHz for AM —MW/LW until you release the button.

When an FM stereo broadcast is hard to receive:



- 1 Press MODE to enter the functions mode while listening to an FM stereo broadcast. “MODE” flashes on the upper part of the display.

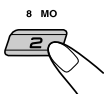

- 2 Press MO (monaural), while “MODE” is still flashing on the display, so that the MO indicator lights up on the display. Each time you press the button, the MO indicator lights up and goes off alternately.



MO (monaural) indicator

When the MO indicator is lit on the display, the sound you hear becomes monaural but the reception will be improved.

Storing stations in memory

You can use one of the following two methods to store broadcasting stations in memory.

- Automatic preset of FM stations: SSM (Strong-station Sequential Memory)
- Manual preset of both FM and AM stations

FM station automatic preset: SSM

You can preset 6 local FM stations in each FM band (FM1, FM2, and FM3).

1 Select the FM band (FM1 – 3) you want to store FM stations into.



Each time you press the button, the band changes as follows:

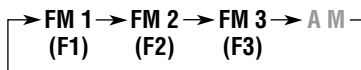

2 Press and hold both buttons for more than 2 seconds.

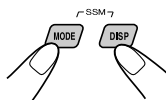

“- SSM -” appears, then disappears when automatic preset is over.

Local FM stations with the strongest signals are searched and stored automatically in the band number you have selected (FM1, FM2, or FM3). These stations are preset in the number buttons —No.1 (lowest frequency) to No.6 (highest frequency).

When automatic preset is over, the station stored in number button 1 will be automatically tuned in.

Manual preset

You can preset up to 6 stations in each band (FM1, FM2, FM3, and AM) manually.

Ex.: Storing FM station of 92.5 MHz into the preset number 1 of the FM1 band.

1 Select the band (FM1 – 3, AM) you want to store stations into (in this example, FM1).



Each time you press the button, the band changes as follows:

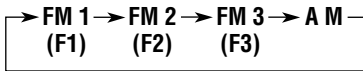

2 Tune in to a station (in this example, of 92.5 MHz).

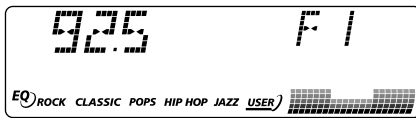
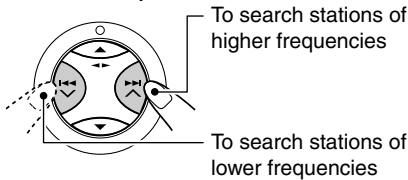

3 Press and hold the number button (in this example, 1) for more than 2 seconds.

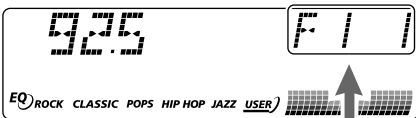
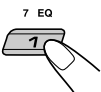

Selected band/preset number and “MEMO” (memory) appear alternately for a while.

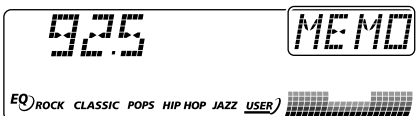

4 Repeat the above procedure to store other stations into other preset numbers.

Notes:

- A previously preset station is erased when a new station is stored in the same preset number.
- Preset stations are erased when the power supply to the memory circuit is interrupted (for example, during battery replacement). If this occurs, preset the stations again.

Tuning in to a preset station

You can easily tune in to a preset station. Remember that you must store stations first. If you have not stored them yet, see “Storing stations in memory” on pages 10 and 11.

1 Select the band (FM1 – 3, AM).



Each time you press the button, the band changes as follows:

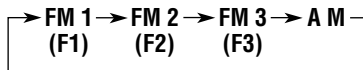

2 Select the number (1 – 6) for the preset station you want.

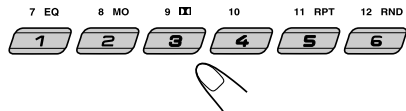



What you can do with RDS

RDS (Radio Data System) allows FM stations to send an additional signal along with their regular programme signals. For example, the stations send their station names, as well as information about what type of programme they broadcast, such as sports or music, etc.

Another advantage of RDS function is called "Enhanced Other Networks." By using the Enhanced Other Networks data sent from a station, you can tune in to a different station of a different network broadcasting your favorite programme or traffic announcement while listening to another programme or to another source such as tape.

By receiving the RDS data, this unit can do the following:

- Tracing the same programme automatically (Network-Tracking Reception)
- Standby Reception of TA (Traffic Announcement) or your favorite programme
- PTY (Programme Type) search
- Programme search
- And some other functions

Tracing the same programme automatically (Network-Tracking Reception)

When driving in an area where FM reception is not good, the tuner built in this unit automatically tunes in to another RDS station, broadcasting the same programme with stronger signals. So, you can continue to listen to the same programme in its finest reception, no matter where you drive. (See the illustration on page 18.)

Two types of the RDS data are used to make Network-Tracking Reception work correctly —PI (Programme Identification) and AF (Alternative Frequency).

Without receiving these data correctly from the RDS station you are listening to, Network-Tracking Reception will not operate.

To use Network-Tracking Reception

You can select the different modes of network-tracking reception to continue listening to the same programme in its finest reception. When shipped from the factory, "AF" is selected.

- **AF:** Network-Tracking Reception is activated with Regionalization set to "off." With this setting, the unit switches to another station within the same network when the receiving signals from the current station become weak. (In this mode, the programme may differ from the one currently received.) The AF indicator lights up but the REG indicator does not.
- **AF REG:** Network-Tracking Reception is activated with Regionalization set to "on." With this setting, the unit switches to another station, within the same network, broadcasting the same programme when the receiving signals from the current station become weak. Both the AF indicator and the REG indicator light up.
- **OFF:** Network-Tracking Reception is deactivated. Neither the AF indicator nor the REG indicator lights up.

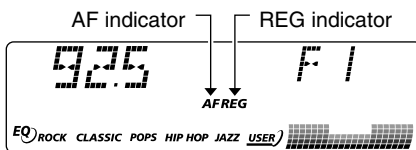

Note:

If a DAB tuner is connected and Alternative Reception (for DAB services) is activated, Network-Tracking Reception ("AF") is also activated automatically. On the other hand, Network-Tracking Reception cannot be deactivated without deactivating Alternative Reception. (See page 39.)



1 Press and hold SEL (select) for more than 2 seconds so that one of the PSM items appears on the display. (PSM: see page 26.)

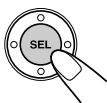

Using TA Standby Reception

TA Standby Reception allows the unit to switch temporarily to Traffic Announcement (TA) from the current source (another FM station, tape, or other connected components).

- *TA Standby Reception will not work if you are listening to an AM station.*

Press TP PTY to activate TA Standby Reception.



■ **When the current source is FM**, the TP indicator either lights up or flashes.

- If the TP indicator lights up, TA Standby Reception is activated. If a station starts broadcasting a traffic announcement, "TRAFFIC" appears on the display, and this unit automatically tunes in to the station. The volume changes to the preset TA volume level (see page 17) and the traffic announcement can be heard.
- If the TP indicator flashes, TA Standby Reception is not yet activated since the station being received does not provide the signals used for TA Standby Reception. To activate TA Standby Reception, you need to tune in to another station providing these signals. Press ►► ▲ or ◀◀ ▼ to search for such a station. When a station providing these signals is tuned in, the TP indicator stops flashing and remains lit. Now TA Standby Reception is activated.

■ **When the current source is other than FM**, the TP indicator lights up.

If a station starts broadcasting a traffic announcement, "TRAFFIC" appears on the display, and this unit automatically changes the source and tunes in to the station.

To deactivate the TA Standby Reception, press TP PTY again. The TP indicator goes off.

2 Select "AF-REG" (alternative frequency/regionalization reception) if not shown on the display.

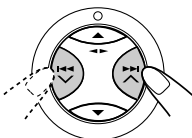

3 Select the desired mode—"AF," "AF REG," or "OFF."

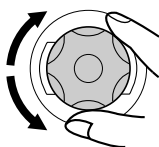

4 Finish the setting.





Using PTY Standby Reception

PTY Standby Reception allows the unit to switch temporarily to your favorite programme (PTY: Programme Type) from the current source (another FM station, tape, or other connected components).

- *PTY Standby Reception will not work if you are listening to an AM station.*

You can select your favorite programme type for PTY Standby Reception.

When shipped from the factory, PTY Standby Reception is turned off. ("OFF" is selected for PTY Standby Reception.)

- 1 Press and hold SEL (select) for more than 2 seconds so that one of the PSM items appears on the display. (PSM: see page 26.)**

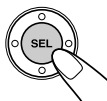

- 2 Select "PTY STBY" (standby) if not shown on the display.**

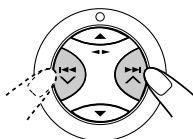

- 3 Select one of the twenty-nine PTY codes. (See page 18.)**

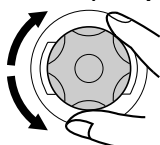

Selected code name appears on the display and is stored into memory.

- 4 Finish the setting.**



- **When the current source is FM,** the PTY indicator either lights up or flashes.

- **If the PTY indicator lights up,** PTY Standby Reception is activated.

If a station starts broadcasting the selected PTY programme, this unit automatically tunes in to the station.

- **If the PTY indicator flashes,** PTY Standby Reception is not yet activated since the station being received does not provide the signals used for PTY Standby Reception. To activate PTY Standby Reception, you need to tune in to another station providing these signals. Press ►► ▲ or ◀◀ ▼ to search for such a station.

When a station providing these signals is tuned in, the PTY indicator stops flashing and remains lit. Now PTY Standby Reception is activated.

- **When the current source is other than FM,** the PTY indicator lights up.

If a station starts broadcasting the selected PTY programme, this unit automatically changes the source and tunes in to the station.

To deactivate the PTY Standby Reception, select "OFF" in step 3 on the left column. The PTY indicator goes off.



Searching your favorite programme

You can search any one of the PTY codes. In addition, you can store your 6 favorite programme types in the number buttons. When shipped from the factory, the following 6 programme types have been stored in the number buttons (1 to 6).

To store your favorite programme types, see below.

To search your favorite programme type, see page 16.

1	2	3
POP M	ROCK M	EASY M
4	5	6
CLASSICS	AFFAIRS	VARIED

To store your favorite programme types

- 1 Press and hold TP PTY for more than 2 seconds while listening to an FM station.

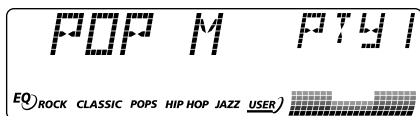

The last selected PTY code appears.

- 2 Select one of the twenty-nine PTY codes. (See page 18.)

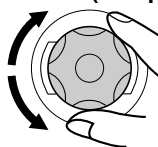

Selected code name appears on the display.

- 3 Press and hold the number button for more than 2 seconds to store the PTY code selected into the preset number you want.

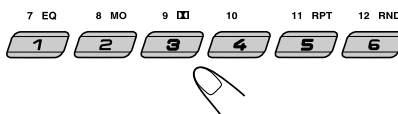

Selected preset number and "MEMO" (memory) appear alternately.

- 4 Press and hold TP PTY for more than 2 seconds to exit from this mode.





To search your favorite programme type

- 1 Press and hold TP PTY for more than 2 seconds while listening to an FM station.



The last selected PTY code appears.

- 2 To select one of your favorite programme type

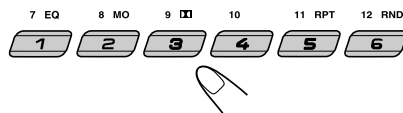

or

To select any one of the twenty-nine PTY codes

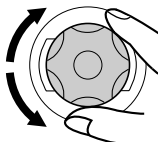

Preset number appears only if you select a PTY code using the number buttons.



Ex.: When "ROCK M" is selected

- 3 Press **▶▶** **▲** or **◀◀** **▼** to start PTY search for your favorite programme.

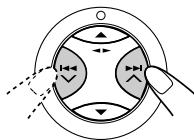

- If there is a station broadcasting a programme of the same PTY code as you selected, that station is tuned in.
- If there is no station broadcasting a programme of the same PTY code as you selected, the station will not change.

Note:

In some areas, the PTY search will not work correctly.

Other convenient RDS functions and adjustments

Automatic selection of the station when using the number buttons

Usually when you press the number button, the preset station is tuned in. However, when the preset station is an RDS station, something different will happen. If the signals from that preset station are not sufficient for good reception, this unit, using the AF data, tunes in to another frequency broadcasting the same programme as the original preset station is broadcasting. (Programme search)

- The unit takes some time to tune in to another station using programme search.

To activate programme search, follow the procedure below.

- See also "Changing the general settings (PSM)" on page 25.

- 1 Press and hold SEL (select) for more than 2 seconds so that one of the PSM items appears on the display.
- 2 Press **▶▶** **▲** or **◀◀** **▼** to select "P(Programme)-SEARCH."
- 3 Turn the control dial clockwise to select "ON." Now programme search is activated.
- 4 Press SEL (select) to finish the setting.

To cancel programme search, repeat the same procedure and select "OFF" in step 3 by turning the control dial counterclockwise.



Changing the display mode while listening to an FM station

You can change the initial indication on the display to station name (PS NAME) or station frequency (FREQ) while listening to an FM RDS station.

- See also “Changing the general settings (PSM)” on page 25.
- 1 Press and hold SEL (select) for more than 2 seconds so that one of the PSM items appears on the display.
 - 2 Press ►►| ▲ or |◄◄ ▼ to select “TU DISP” (tuner display).
 - 3 Turn the control dial to set to the desired indication (“PS NAME” or “FREQ”).
 - 4 Press SEL (select) to finish the setting.

Note:

By pressing DISP (display), you can change the display while listening to an FM RDS station. Each time you press the button, the following information appears on the main display:

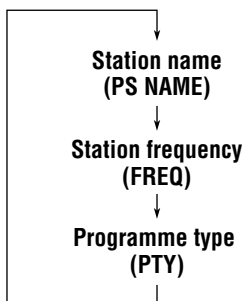

- Then, the display goes back to the original indication in several seconds.
- For more details, see “To set the clock display —CLOCK” on page 27.

Setting the TA volume level

You can preset the volume level for TA Standby Reception. When a traffic programme is received, the volume level automatically changes to the preset level.

- See also “Changing the general settings (PSM)” on page 25.
- 1 Press and hold SEL (select) for more than 2 seconds so that one of the PSM items appears on the display.
 - 2 Press ►►| ▲ or |◄◄ ▼ to select “TA VOL” (TA volume).
 - 3 Turn the control dial to set to the desired volume.
You can set it from “VOL 00” to “VOL 50.”
 - 4 Press SEL (select) to finish the setting.

Automatic clock adjustment

When shipped from the factory, the clock built in this unit is set to be readjusted automatically using the CT (Clock Time) data in the RDS signal.

If you do not want to use automatic clock adjustment, follow the procedure below.

- See also “Changing the general settings (PSM)” on page 25.
- 1 Press and hold SEL (select) for more than 2 seconds so that one of the PSM items appears on the display.
 - 2 Press ►►| ▲ or |◄◄ ▼ to select “AUTO ADJ” (adjustment).
 - 3 Turn the control dial counterclockwise to select “OFF.”
Now automatic clock adjustment is canceled.
 - 4 Press SEL (select) to finish the setting.

To reactivate clock adjustment, repeat the same procedure and select “ON” in step 3 by turning the control dial clockwise.

Note:

You must stay tuned to the same station for more than 2 minutes after setting “AUTO ADJ” to “ON.” Otherwise, the clock time will not be adjusted. (This is because the unit takes up to 2 minutes to capture the CT data in the RDS signal.)



PTY codes

NEWS:	News	SOCIAL:	Programmes on social activities
AFFAIRS:	Topical programmes expanding on current news or affairs	RELIGION:	Programmes dealing with any aspect of belief or faith, or the nature of existence or ethics
INFO:	Programmes which impart advice on a wide variety of topics	PHONE IN:	Programmes where people can express their views either by phone or in a public forum
SPORT:	Sport events	TRAVEL:	Programmes about travel destinations, package tours, and travel ideas and opportunities
EDUCATE:	Educational programmes	LEISURE:	Programmes concerned with recreational activities such as gardening, cooking, fishing, etc.
DRAMA:	Radio plays	JAZZ:	Jazz music
CULTURE:	Programmes on national or regional culture	COUNTRY:	Country music
SCIENCE:	Programmes on natural science and technology	NATION M:	Current popular music from another nation or region, in that country's language
VARIED:	Other programmes like comedies or ceremonies	OLDIES:	Classic pop music
POP M:	Pop music	FOLK M:	Folk music
ROCK M:	Rock music	DOCUMENT:	Programmes dealing with factual matters, presented in an investigative style
EASY M:	Easy-listening music		
LIGHT M:	Light music		
CLASSICS:	Classical music		
OTHER M:	Other music		
WEATHER:	Weather information		
FINANCE:	Reports on commerce, trading, the Stock Market, etc.		
CHILDREN:	Entertainment programmes for children		

The same programme can be received on different frequencies.

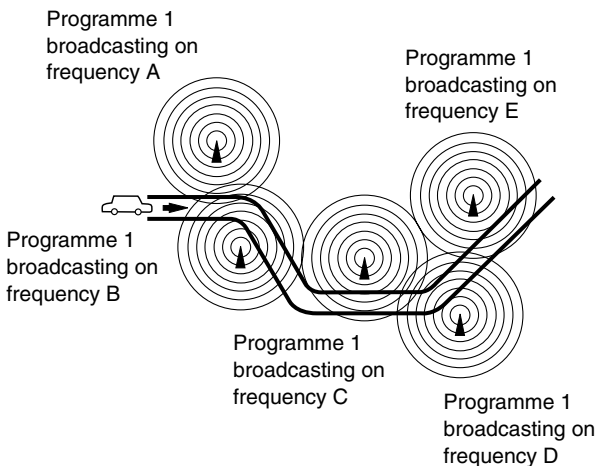

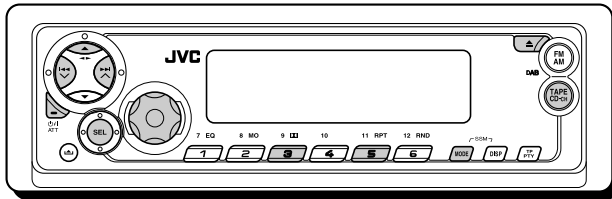

Listening to a cassette

You can play back type I (normal) tapes.

1 Open the control panel.

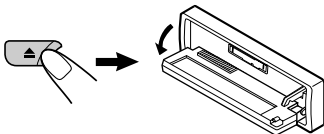

Note on One-Touch Operation:

When a cassette is already in the cassette compartment, pressing TAPE CD-CH turns on the unit and starts tape play automatically.

2 Insert a cassette into the cassette compartment.

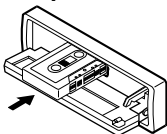

The unit turns on and tape play starts automatically.

3 Close the control panel by hand.

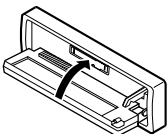

4 Select the tape direction.

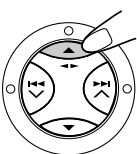

Each time you press ◀▶, the tape direction changes alternately between forward (TAPE >>>) and reverse (TAPE <<<).

To stop play and eject the cassette

Press ▲.

Tape play stops, the control panel flips down. The cassette automatically ejects from the cassette compartment. The source changes to the previously selected one.

If you change the source, tape play also stops (without ejecting the cassette this time).

- You can also eject the cassette by pressing ▲ while the unit is turned off.

To fast-forward and rewind a tape

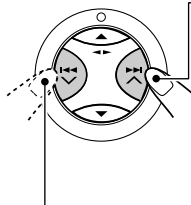

Press and hold ▶▶▶ ▲ for more than one second to fast-forward the tape.

When the tape reaches its end, the tape is reversed and playback starts from the beginning of the other side.

Press and hold ◀◀◀ ▼ for more than one second to rewind the tape.

When the tape reaches its end, playback of the same side starts.

To stop fast-forward and rewind at any position on the tape, press ◀▶.



Tape play starts from that position on the tape.

Notes:

- When one side of the tape reaches its end during play, the other side of the tape automatically starts playing. (Auto Reverse)
- When the tape reaches its end while fast-forwarding, the tape direction will be changed automatically.



To play back tapes recorded with the Dolby B NR*

- 1 Press MODE to enter the functions mode while listening to a tape. "MODE" flashes on the upper part of the display.
- 2 Press  (Dolby B), while "MODE" is still flashing on the display so that the  (Dolby B) indicator lights up. "DOLBY B" also appears on the display for several seconds.

To cancel the Dolby B NR, repeat steps 1 and 2 again so that the  (Dolby B) indicator goes off.

* Manufactured under license from Dolby Laboratories. "Dolby" and the double-D symbol are trademarks of Dolby Laboratories.

Finding the beginning of a tune

Multi Music Scan (MMS) allows you to automatically start playback from the beginning of a specified tune. You can specify up to 9 tunes ahead of or before the current tune.

During playback

Specify the tune you want to locate (how many tunes ahead of or before the current tune).

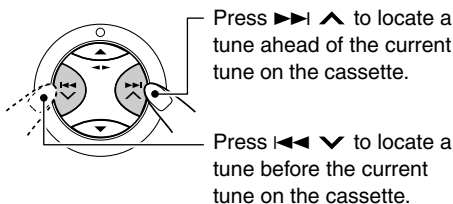

Ex.: When you locate three tunes ahead of the current tune

Each time you press the buttons, the number changes up to ± 9 . When the beginning of the specified tune is located, playback starts automatically.

Notes:

- While locating a specified tune:
 - If the tape is rewound to its beginning, playback starts from the beginning of that side.
 - If the tape is fast-forwarded to the end, it is reversed and played from the beginning of the other side.
- In the following cases, the Multi Music Scan function may not operate correctly:
 - Tapes with tunes having long pianissimo passages (very quiet parts) or non-recorded portions between tunes.
 - Tapes with short non-recorded sections.
 - Tapes with high level of noise or humming between tunes.
 - Tapes with tunes recorded at low recording levels.
 - The Dolby NR setting does not match. For example, if Dolby B NR is on and the tape was recorded with no Dolby NR.



Other convenient tape functions

Skipping the blank portions on the tape

You can skip blank portions between the tunes (Blank Skip).

When this function is turned on, the unit fast-forwards (skipping blank portions of 15 seconds or more), to the next tune and starts playback.

- See also “Changing the general settings (PSM)” on page 25.

- 1 Press and hold SEL (select) for more than 2 seconds so that one of the PSM items appears on the display. (PSM: see page 26.)**



- 2 Press >>>| ^ or |<<< v to select “B.SKIP” (blank skip).**

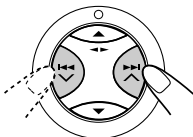

- 3 Turn the control dial clockwise to select “ON.”**

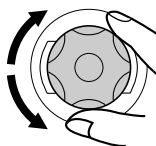

Now Blank Skip is activated.

- 4 Finish the setting.**



To cancel Blank Skip, repeat the same procedure and select “OFF” in step **3** by turning the control dial counterclockwise.

Playing the current tune repeatedly

You can play the current tune repeatedly (Repeat Play).



- 1 Press MODE to enter the functions mode while playing a tune you want to hear over again on a cassette. "MODE" flashes on the upper part of the display.

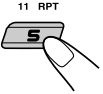

- 2 Press RPT (repeat), while "MODE" is still on the display, so that "REPEAT" appears on the display.



Lights up when Repeat Play is turned on.

When the tune has been played, the tape is automatically rewound to the beginning of that tune and the same tune will be played again.

To cancel Repeat Play, repeat steps 1 and 2 again so that the RPT indicator goes off.

Note:

In the following cases, Blank Skip and Repeat Play may not operate correctly:

- Tapes with tunes having long pianissimo passages (very quiet parts) or non-recorded portions during tunes.
- Tapes with short non-recorded sections.
- Tapes with high level noise or humming between tunes.
- Tapes with tunes recorded at low recording levels.
- The Dolby NR setting does not match. For example, if Dolby B NR is on and the tape was recorded with no Dolby NR.

Prohibiting cassette ejection

You can prohibit cassette ejection and lock a cassette in the cassette compartment.

While pressing TAPE CD-CH, press and hold ϕ /I ATT for more than 2 seconds.



"NO EJECT" flashes on the display for about 5 seconds, and the cassette is locked and cannot be ejected.



To cancel the prohibition and unlock the cassette

While pressing TAPE CD-CH, press and hold ϕ /I ATT again for more than 2 seconds. "EJECT OK" flashes on the display for about 5 seconds, and the cassette is unlocked.



Note:

If you press \blacktriangle while cassette ejection is prohibited, the control panel flips down, but the cassette continues to play and cannot be ejected.



Selecting preset sound modes (C-EQ: custom equalizer)

You can select a preset sound mode (C-EQ: custom equalizer) suitable to the music genre.

- There is a time limit in doing the following procedure. If the setting is canceled before you finish, start from step **1** again.

1 Press MODE to enter the functions mode.



“MODE” flashes on the upper part of the display.

2 Press EQ (equalizer) while “MODE” is still flashing on the display.

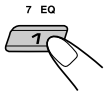

The last selected sound mode is recalled and applied to the current source.



Sound mode indicator flashes.

Ex.: If you have selected “USER” previously

3 Select the sound mode you want.

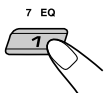

Each time you press the button, the sound modes change as follows:



Sound mode indicator flashes.

Ex.: When you select “ROCK”

Indication	For:	Preset values		
		BAS	TRE	LOUD
USER	(Flat sound)	00	00	OFF
ROCK	Rock or disco music	+03	+01	ON
CLASSIC	Classical music	+01	-02	OFF
POPS	Light music	+04	+01	OFF
HIP HOP	Funk or rap music	+02	00	ON
JAZZ	Jazz music	+02	+03	OFF

Note:

You can adjust each sound mode to your preference. Once you make an adjustment, it is automatically stored for the currently selected sound mode. See “Adjusting the sound” on page 24.



Adjusting the sound

You can adjust the sound characteristics to your preference.

1 Select the item you want to adjust.



Each time you press the button, the adjustable items change as follows:

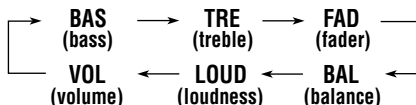

Indication	To do:	Range
BAS* ¹	Adjust the bass.	-06 (min.) +06 (max.)
TRE* ¹	Adjust the treble.	-06 (min.) +06 (max.)
FAD* ²	Adjust the front and rear speaker balance.	R06 (Rear only) F06 (Front only)
BAL	Adjust the left and right speaker balance.	L06 (Left only) R06 (Right only)
LOUD* ¹	Boost low and high frequencies to produce a well-balanced sound at low volume level.	LOUD ON LOUD OFF
VOL* ³	Adjust the volume.	00 (min.) 50 (max.)

*¹ When you adjust the bass, treble, or loudness, the adjustment you have made is stored for the currently selected sound mode (C-EQ) including "USER."

*² If you are using a two-speaker system, set the fader level to "00."

*³ Normally the control dial works as the volume control. So you do not have to select "VOL" to adjust the volume level.

2 Adjust the setting.

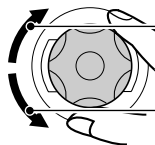

To increase the level or turn on the loudness

To decrease the level or turn off the loudness



Equalization pattern changes as you adjust the bass or treble.

Ex. 1: When you adjust "TRE" (treble)



Ex. 2: When you turn on the loudness

3 Repeat steps 1 and 2 to adjust the other items.

To reset each sound mode to the factory settings, repeat the same procedure and reassign the preset values listed in the table on page 23.

OTHER MAIN FUNCTIONS



Changing the general settings (PSM)

You can change the items listed on the next page by using the PSM (Preferred Setting Mode) control.

Basic Procedure

- 1** Press and hold SEL (select) for more than 2 seconds so that one of the PSM items appears on the display. (See page 26.)



- 2** Select the PSM item you want to adjust.

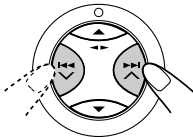

Ex.: When you select "LEVEL"

- 3** Adjust the PSM item selected.

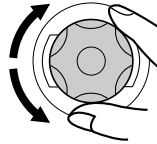

Ex.: When you select "AUDIO 2"

- 4** Repeat steps 2 and 3 to adjust the other PSM items if necessary.

- 5** Finish the setting.





Preferred Setting Mode (PSM) items

- For detailed operations of each PSM items, refer to the pages listed in the table.

Indications		Selectable values/items		Factory-preset settings	See page
CLOCK H	Hour adjustment	0 – 23 (1 – 12)		0 (0:00)	8
CLOCK M	Minute adjustment	00 – 59		00 (0:00)	8
24H/12H	24/12-hour time display	12H	24H	24H	8
AUTO ADJ	Automatic clock setting	OFF	ON	ON	17
CLOCK	Clock display	OFF	ON	ON	27
TU DISP	Tuner display	PS NAME ↔ FREQ		PS NAME	17
AF-REG	Alternative frequency/ Regionalization reception	AF ↙	↔ AF REG OFF*1 ↘	AF	12, 13
PTY STBY	PTY standby	OFF → 29 programme types (see page 18) ↑		OFF	14
TA VOL	Traffic announcement volume	VOL 00 – VOL 50		VOL 20	17
P-SEARCH	Programme search	OFF	ON	OFF	16
DAB AF*2	Alternative frequency search	AF OFF	AF ON	AF ON	39
DAB VOL*2	DAB volume adjustment	VOL –12	VOL 12	VOL 00	39
LEVEL	Level display	AUDIO 1 ↙	↔ AUDIO 2 OFF ↘	AUDIO 2	27
DIMMER	Dimmer mode	AUTO ↙	↔ OFF ON ↘	AUTO	27
TEL	Telephone muting	OFF ↙	↔ MUTING 1 MUTING 2 ↘	OFF	27
BEEP	Key-touch tone	OFF	ON	ON	28
SCROLL	Scroll mode	ONCE ↙	↔ AUTO OFF ↘	ONCE	28
B.SKIP	Blank skip	OFF	ON	OFF	21
EXT IN*3	External component	CHANGER	LINE IN	CHANGER	28
TAG DISP	Tag display	TAG OFF	TAG ON	TAG ON	28

*1 Displayed only when the “DAB AF” is set to “AF OFF.”

*2 Displayed only when the DAB tuner is connected.

*3 Displayed only when one of the following sources is selected—FM, AM, and TAPE.



To set the clock display—CLOCK

You can set the clock to be shown on the display when the unit is turned on.

When shipped from the factory, the clock is set to be shown on the display.

- ON: Clock display is turned on.
- OFF: Clock display is turned off. When “OFF” is selected, the other information (see table below) appears instead of the clock display (except when “LINE IN” is selected as the source).

When CLOCK is set to OFF:

Source	Initial indication	Pressing DISP (display)
Tuner (FM/AM/DAB)	Band	Clock appears for about 5 seconds.
TAPE or CD-CH	“TAPE” or disc number	

When CLOCK is set to ON:

Source	Initial indication	Pressing DISP (display)
Tuner (FM/AM/DAB)	Clock	Band appears for about 5 seconds.
TAPE	Clock	“TAPE” appears for about 5 seconds.
CD-CH	Clock	Disc number and track/file number appear alternately each time you press the button.

To select the level meter—LEVEL

You can select the level meter display according to your preference.

When shipped from the factory, “AUDIO 2” is selected.

- AUDIO 1: Shows the audio level indicator.
- AUDIO 2: Alternates “AUDIO 1” setting and illumination display.
- OFF: Erases the audio level indicator.

To select the dimmer mode—DIMMER

When you turn on the car headlights, the display automatically dims (Auto Dimmer).

When shipped from the factory, Auto Dimmer mode is activated.

- AUTO: Activates Auto Dimmer.
- OFF: Cancels Auto Dimmer.
- ON: Always dims the display.

Note:

Auto Dimmer equipped with this unit may not work correctly on some vehicles, particularly on those having a control dial for dimming.

In this case, set the dimmer mode to “ON” or “OFF.”

To select the telephone muting—TEL

This mode is used when a cellular phone system is connected. Depending on the phone system used, select either “MUTING 1” or “MUTING 2,” whichever mutes the sounds from this unit. When shipped from the factory, this mode is deactivated.

- MUTING 1: Selects this if this setting can mute the sounds while using the cellular phone.
- MUTING 2: Selects this if this setting can mute the sounds while using the cellular phone.
- OFF: Cancels the telephone muting.



To turn on/off the key-touch tone—BEEP

You can deactivate the key-touch tone if you do not want it to beep each time you press a button. When shipped from the factory, the key-touch tone is activated.

- ON: Activates the key-touch tone.
- OFF: Deactivates the key-touch tone.

To select the scroll mode—SCROLL

You can select the scroll mode for the disc information (when the entire text cannot be shown at once).

When shipped from the factory, scroll mode is set to “ONCE.”

- ONCE: Scrolls only once.
- AUTO: Repeats the scroll (5-second intervals in between).
- OFF: Cancels scroll mode.

Note:

Even if the scroll mode is set to “OFF,” you can scroll the display by pressing **DISP** (display) for more than one second.

To select the external component to use—EXT IN

You can connect the external component to the CD changer jack on the rear using the Line Input Adapter KS-U57 (not supplied).

To use the external component as the playback source through this unit, you need to select which component—CD changer or external component—to use.

When shipped from the factory, CD changer is selected as the external component.

- CHANGER: To use the CD changer.
- LINE IN: To use the external component other than CD changer.

Note:

For connecting the Line Input Adapter KS-U57 and the external component, refer to the *Installation/Connection Manual* (separate volume).

To turn the tag display on or off—TAG DISP

This function takes effect only when JVC MP3-compatible CD changer is connected.

An MP3 file can contain file information called “ID3 Tag” where its album name, performer, track title, etc. are recorded.

There are two versions—ID3v1 (ID3 Tag version 1) and ID3v2 (ID3 Tag version 2). Only ID3v1 can be shown.

When shipped from the factory, “TAG ON” is selected.

- TAG ON: Turns on the ID3 tag display while playing MP3 files.
 - If an MP3 file does not have ID3 tags, folder name and file name appear.

Note:

If you change the setting from “TAG OFF” to “TAG ON” while playing an MP3 file, the tag display will be activated when the next file starts playing.

- TAG OFF: Turns off the ID3 tag display while playing MP3 files. (Only the folder name and file name can be shown.)



Detaching the control panel

You can detach the control panel when leaving the car.
When detaching or attaching the control panel, be careful not to damage the connectors on the back of the control panel and on the panel holder.

Detaching the control panel

Before detaching the control panel, be sure to turn off the power.

- 1** Unlock the control panel.

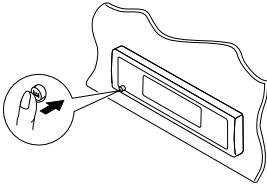

- 2** Pull the control panel out of the unit.

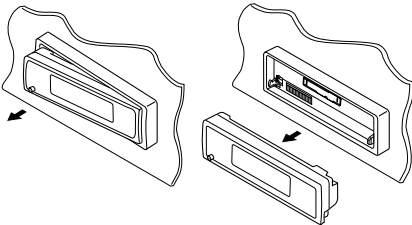

- 3** Put the detached control panel into the provided case.

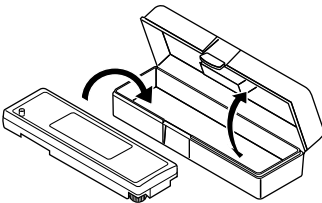

Attaching the control panel

- 1** Insert the right side of the control panel into the groove on the panel holder.

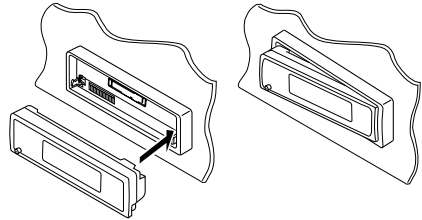

- 2** Press the left side of the control panel to fix it to the panel holder.

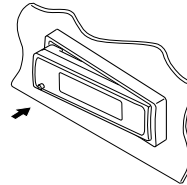

Note on cleaning the connectors:

If you frequently detach the control panel, the connectors will deteriorate.

To minimize this possibility, periodically wipe the connectors with a cotton swab or cloth moistened with alcohol, being careful not to damage the connectors.

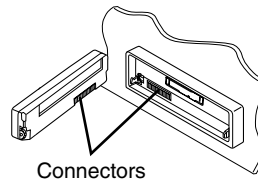



CD CHANGER OPERATIONS

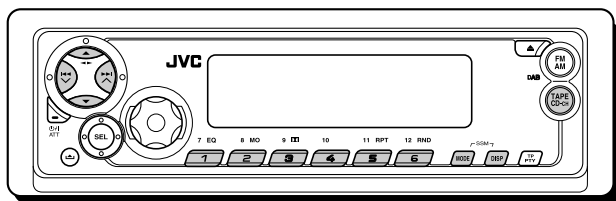

We recommend that you use the JVC MP3-compatible CD changer with your unit.

By using this CD changer, you can play back your original CD-Rs (Recordable) and CD-RWs (Rewritable) recorded either in audio CD format or in MP3 format.

- You can also connect other CH-X series CD changers (except CH-X99 and CH-X100). However, they are not compatible with MP3 discs, so you cannot play back MP3 discs.
- You cannot use the KD-MK series CD changers with this unit.

Before operating your CD changer:

- Refer also to the Instructions supplied with your CD changer.
- If no discs are in the magazine of the CD changer or the discs are inserted upside down, “NO DISC” will appear on the display. If this happens, remove the magazine and set the discs correctly.
- If no magazine is loaded in the CD changer, “NO MAG” appears on the display. If this happens, insert the magazine in the CD changer.
- If “RESET 1” – “RESET 8” appears on the display, something is wrong with the connection between this unit and the CD changer. If this happens, check the connection and make sure the cords are connected firmly. Then, press the reset button of the CD changer.

About MP3 discs

MP3 “files (tracks)” can be recorded in “folders”—in PC terminology.

During recording, the files and folders can be arranged in a way similar to arranging files and folders of computer data.

“Root” is similar to the root of a tree. Every file and folder can be linked to and be accessed from the root.

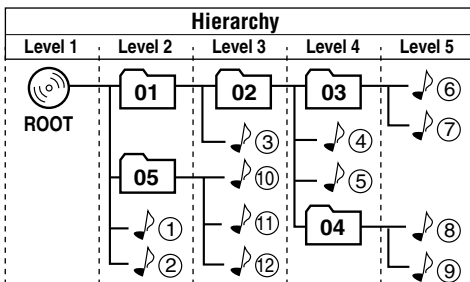

01 : Folders and their playback order

① : MP3 files and their playback order

Playing discs

Select the CD changer (CD).

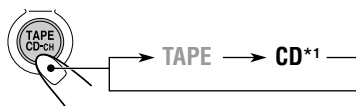

*1 If you have changed the “EXT IN” setting to “LINE IN” (see page 28), you cannot select the CD changer.

When the current disc is an MP3 disc:

Playback starts from the first folder of the current disc once file check is completed.

Selected disc number*2



Folder or album name*3

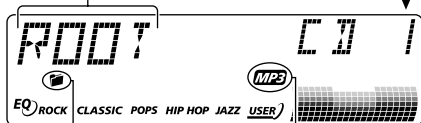

■ (folder) indicator MP3 indicator

*2 When "CLOCK" is set to "ON" (see page 27), the current indication will soon change to the clock time.

*3 If some MP3 files are recorded without being included in a folder, they are played back first and "ROOT" appears as the folder name.

When the current disc is a CD:

Playback starts from the first track of the current disc.

Selected disc number*4



Elapsed playing time Current track number

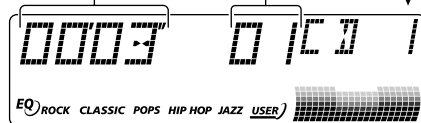

*4 When "CLOCK" is set to "ON" (see page 27), the current indication will soon change to the clock time.

Notes:

- When you press TAPE CD-CH, the power automatically comes on. You do not have to press **⏻/1 ATT** to turn on the power.
- If you change the source, CD changer play also stops. Next time you select the CD changer as the source, CD changer play starts from where playback has been stopped previously.
- When you start playing back a CD Text or an MP3 disc, disc information will automatically appear on the display. (See the explanation that follows.)

To change the display information

While playing back an MP3 file or CD Text, you can change the disc information shown on the display.



Each time you press DISP (display), the display changes to show the following:

For MP3 discs

- When "TAG DISP" is set to "TAG ON" (initial setting: see page 28)

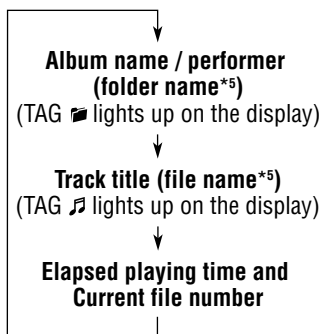

*5 If an MP3 file does not have ID3 tags, folder name and file name appear. In this case, the TAG indicator will not light up on the display.

- When “TAG DISP” is set to “TAG OFF”

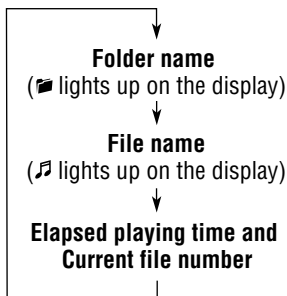

For CD Text discs



Each time you press the button, the display changes as follows:

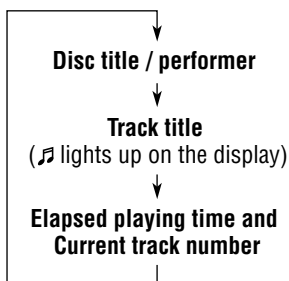

Notes:

- The display shows up to 8 characters at one time and scrolls if there are more than 8 characters.
See also “To select the scroll mode—SCROLL” on page 28.
Some characters or symbols will not be shown (and be blanked) on the display.
(Ex. “ABC§d#” ⇔ “ABCA D ”)
- When you press DISP (display) while playing an audio CD, “NO NAME” appears for the disc title/performer and the track title.

To go to a particular disc directly

Press the number button corresponding to the disc number to start its playback (while the CD changer is playing).

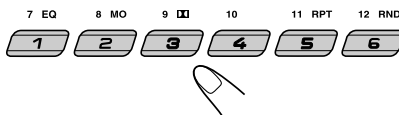

- To select a disc number from 1 – 6:
Press 1 (7) – 6 (12) briefly.
- To select a disc number from 7 – 12:
Press and hold 1 (7) – 6 (12) for more than one second.

To fast-forward or reverse the track/file

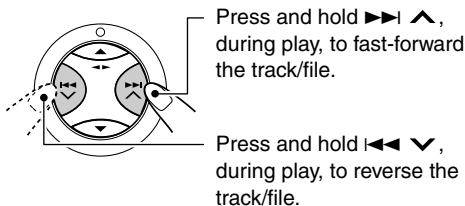

Note:

During this operation on an MP3 disc, you can only hear intermittent sounds. (The elapsed playing time also changes intermittently on the display.)

To go to the next or previous tracks/files

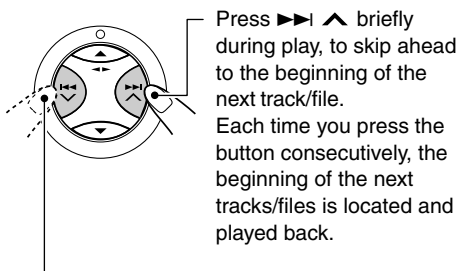

Press **◀◀ ▼** briefly during play, to skip back to the beginning of the current track/file.
Each time you press the button consecutively, the beginning of the previous tracks/files is located and played back.

This operation is only possible when using JVC MP3-compatible CD changer (CH-X1500).

To go to a track/file quickly

1 Press MODE to enter the functions mode while playing a disc.



"MODE" flashes on the upper part of the display.

2 Press ▲ (up) or ▼ (down) while still in the functions mode.

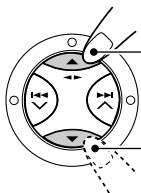

To skip 10 tracks/files* forwards to the last track/file

To skip 10 tracks/files* backwards to the first track/file

* The first time you press ▲ (up) or ▼ (down) button, the track/file skips to the nearest higher or lower track/file with a track/file number of multiple ten (ex. 10th, 20th, 30th). Then each time you press the button, you can skip 10 tracks/files (see "How to go to the desired track/file quickly" on the right column).

- After the last track/file, the first track/file will be selected, and vice versa.

Note:

If the current playing disc is an MP3 disc, files are skipped within the same folder.

How to go to the desired track/file quickly

- Ex. 1: To select track/file number 32 while playing track/file number 6

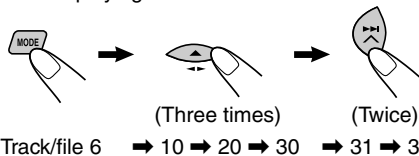

- Ex. 2: To select track/file number 8 while playing track/file number 36

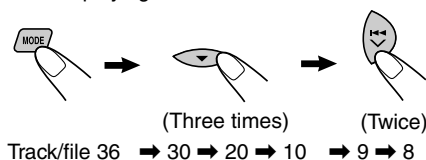

To skip to the next or previous folder (only for MP3 discs)

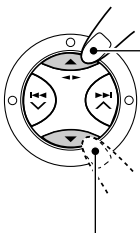

Press ▲ (up) while playing an MP3 disc, to go to the next folder.

Each time you press the button consecutively, the next folder is located, and the first file in the folder starts playback.

Press ▼ (down) while playing an MP3 disc, to go to the previous folder.

Each time you press the button consecutively, the previous folder is located, and the first file in the folder starts playback.

Selecting the playback modes

To play back tracks/files at random (Folder Random/Disc Random/Magazine Random Play)



1 Press MODE to enter the functions mode during play. "MODE" flashes on the upper part of the display.

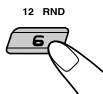

2 Press RND (random), while "MODE" is still flashing on the display. Each time you press the button, the random play mode changes as follows:

For MP3 discs:

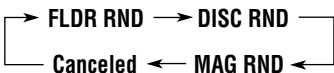

For CDs:

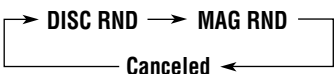



RND indicator

Ex.: When you select "MAG RND"

Note:

The MP3 indicator also lights up if the current playing disc is an MP3 disc.

Mode	Active indicator	Plays at random
FLDR RND*	 and RND indicators light up.	All files of the current folder, then files of the next folder and so on.
DISC RND	 and RND indicators light up.	All tracks/files of the current (or specified) disc.
MAG RND	RND indicator lights up.	All tracks/files of the inserted discs.

* "FLDR RND" is only applicable for MP3 discs.

To play back tracks/files repeatedly (Track Repeat/Folder Repeat/Disc Repeat Play)



1 Press MODE to enter the functions mode during play. "MODE" flashes on the upper part of the display.



2 Press RPT (repeat), while "MODE" is still flashing on the display. Each time you press the button, the repeat play mode changes as follows:

For MP3 discs:

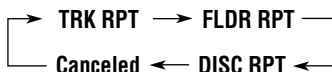

For CDs:

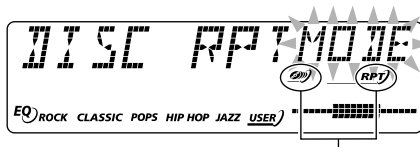
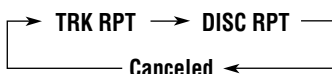



 (disc) and RPT indicators

Ex.: When you select "DISC RPT"

Note:

The MP3 indicator also lights up if the current playing disc is an MP3 disc.

Mode	Active indicator	Plays repeatedly
TRK RPT	RPT indicator lights up.	The current (or specified) track/file.
FLDR RPT*	 and RPT indicators light up.	All files of the current (or specified) folder of the current disc.
DISC RPT	 and RPT indicators light up.	All tracks/files of the current (or specified) disc.

* "FLDR RPT" is only applicable for MP3 discs.

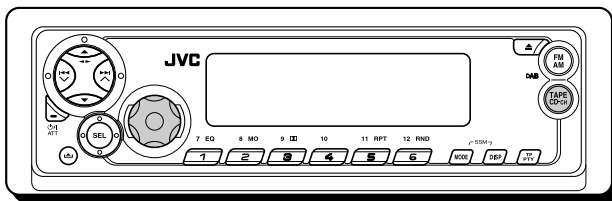

Playing an external component

You can connect the external component to the CD changer jack on the rear using the Line Input Adapter KS-U57 (not supplied).

Preparations:

- For connecting the Line Input Adapter KS-U57 and the external component, refer to the Installation/Connection Manual (separate volume).
- Before operating the external component using the following procedure, select the external input correctly. See "To select the external component to use—EXT IN" on page 28.

1 Select the external component (LINE IN).

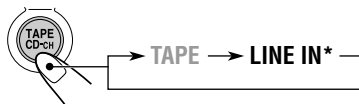

- If "LINE IN*" does not appear on the display, see page 28 and select the external input ("LINE IN").

* Displayed only when one of the following sources is selected—FM, AM, and TAPE.

Note on One-Touch Operation:

When you press TAPE CD-CH, the power automatically comes on. You do not have to press ATT to turn on the power.

2 Turn on the connected component and start playing the source.

3 Adjust the volume.

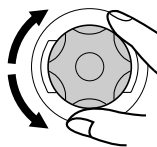

4 Adjust the sound characteristics as you want. (See pages 23 and 24.)

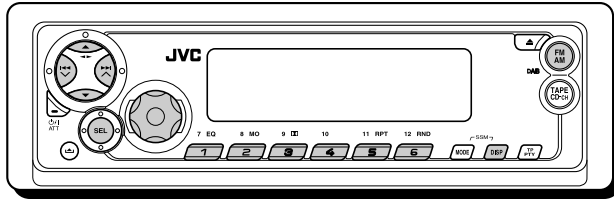

We recommend that you use DAB (Digital Audio Broadcasting) tuner KT-DB1500 or KT-DB1000 with your unit.

If you have another DAB tuner, consult your JVC IN-CAR ENTERTAINMENT dealer.

- Refer also to the Instructions supplied with your DAB tuner.

What is DAB system?

DAB is one of the digital radio broadcasting systems available today. It can deliver CD quality sound without any annoying interference and signal distortion.

Furthermore, it can carry text, pictures, and data.

In contrast to FM broadcast, where each programme is transmitted on its own frequency, DAB combines several programmes (called “services”) to form one “ensemble.”

In addition, each “service”—called “primary service”—can also be divided into its components (called “secondary service”).

With the DAB tuner connected with this unit, you can enjoy these DAB services.

Note:

When reception switches between DAB and FM, the listening volume level may increase or decrease inconveniently. This change in the volume level results from unequal audio injection levels at broadcaster site, but not from the malfunction of this unit.

To prevent this inconvenience, you can adjust the DAB volume level. (See “To adjust the DAB volume level” on page 39.)

Tuning in to an ensemble and one of the services

A typical ensemble has 6 or more programmes (services) broadcast at the same time. After tuning in to an ensemble, you can select a service you want to listen to.

Before you start...

Press FM AM (DAB) briefly if tape, CD changer, or external component is the current source.

1 Select the DAB tuner.



Each time you press and hold the button, the DAB tuner and the FM/AM tuner are alternately selected.

DAB ↔ FM/AM

2 Select the DAB band (DAB1, DAB2, or DAB3).



Each time you press the button, the DAB band changes as follows:

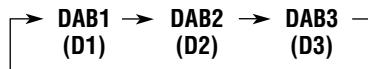

Note:

This receiver has three DAB bands (DAB1, DAB2, DAB3). You can use any of them to tune in to an ensemble.

3 Start searching for an ensemble.

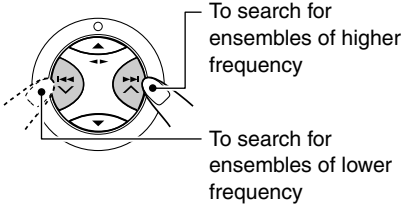

When an ensemble is received, searching stops.

To stop searching before an ensemble is received, press the same button you have pressed for searching.

4 Select a service (either primary or secondary) you want to listen to.

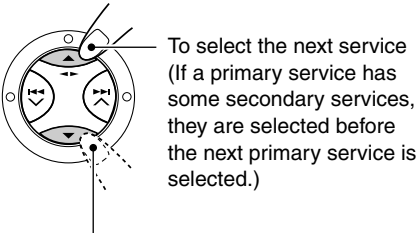

To select the previous service (either primary or secondary)

To change the display information while tuning in to an ensemble

Normally service name is shown on the display. If you want to check the ensemble name or its frequency, press DISP (display).



Each time you press the button, the following information appears for a while in the main display.

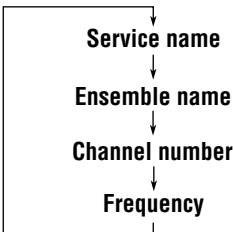

To tune in to a particular ensemble without searching

Before you start...

Press FM AM (DAB) briefly if tape, CD changer, or external component is the current source.

- 1 Press and hold FM AM (DAB) to select DAB tuner as the source.
- 2 Press FM AM (DAB) repeatedly to select the DAB band (DAB1, DAB2, or DAB3).
- 3 Press and hold \blacktriangleright \blacktriangle or \blacktriangleleft \blacktriangledown for more than one second. "MANU" (manual) appears on the display.
- 4 Press \blacktriangleright \blacktriangle or \blacktriangleleft \blacktriangledown repeatedly until the ensemble you want is reached.
 - If you hold down the button, the frequency keeps changing until you release the button.
- 5 Press \blacktriangle (up) or \blacktriangledown (down) to select a service (either primary or secondary) you want to listen to.

To restore the FM/AM tuner

Press and hold FM AM (DAB) again.

Storing DAB services in memory

You can preset up to 6 DAB services in each DAB band (DAB1, DAB2, and DAB3) manually.

Before you start....

Press FM AM (DAB) briefly if tape, CD changer, or external component is the current source.

1 Select the DAB tuner.

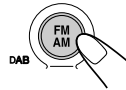

Each time you press and hold the button, the DAB tuner and the FM/AM tuner are alternately selected.

DAB \leftrightarrow FM/AM

2 Select the DAB band (DAB1, DAB2, or DAB3) you want.



Each time you press the button, the DAB band changes as follows:

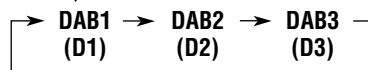

3 Tune in to an ensemble you want.

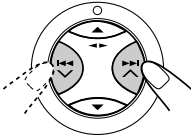

4 Select a service of the ensemble you want to listen to.

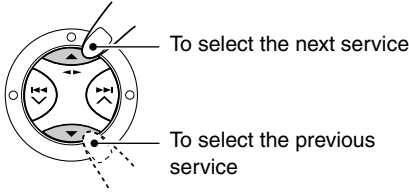

5 Press and hold the number button (in this example, 1) you want to store the selected service into for more than 2 seconds.

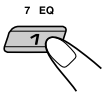

Selected band/preset number and "MEMO" (memory) appear alternately for a while.

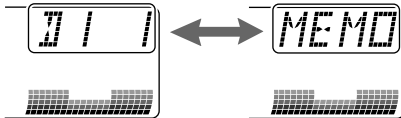

6 Repeat the above procedure to store other DAB services into other preset numbers.

Notes:

- You can only preset primary DAB services. If you store a secondary service, its primary service will be stored instead.
- A previously preset DAB service is erased when a new DAB service is stored in the same preset number.
- Preset DAB services are erased when the power supply to the memory circuit is interrupted (for example, during battery replacement). If this occurs, preset the DAB services again.

Tuning in to a preset DAB service

You can easily tune in to a preset DAB service. Remember that you must store services first. If you have not stored them yet, "Storing DAB services in memory" on pages 37 and 38.

Before you start...

Press FM AM (DAB) briefly if tape, CD changer, or external component is the current source.

1 Select the DAB tuner.



Each time you press and hold the button, the DAB tuner and the FM/AM tuner are alternately selected.

DAB ↔ FM/AM

2 Select the DAB band (DAB1, DAB2, or DAB3) you want.



Each time you press the button, the DAB band changes as follows:

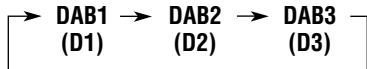

3 Select the number (1 – 6) for the preset DAB service (primary) you want.

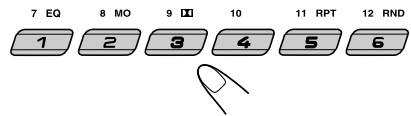

Note:

If the selected primary service has some secondary services, pressing the same number button repeatedly will tune in to the secondary services.

What you can do more with DAB

Tracing the same program automatically (Alternative Reception)

You can keep listening to the same program.

- **While receiving a DAB service:**
When driving in an area where a service cannot be received, this unit automatically tunes in to another ensemble or FM RDS station, broadcasting the same program.
- **While receiving an FM RDS station:**
When driving in an area where a DAB service is broadcasting the same program as the FM RDS station is broadcasting, this unit automatically tunes in to the DAB service.

Note:

When reception switches between DAB and FM, the listening volume level may increase or decrease inconveniently. This change in the volume level results from unequal audio injection levels at broadcaster site, but not from the malfunction of this unit. To prevent this inconvenience, you can adjust the DAB volume level (see the right column).

To use Alternative Reception

When shipped from the factory, Alternative Reception is activated.

- See also “Changing the general settings (PSM)” on page 25.
- 1 Press and hold SEL (select) for more than 2 seconds so that one of the PSM items appears on the display.
 - 2 Press ►►| ^ or |◄◄ ▼ to select “DAB AF” (alternative frequency).
 - 3 Turn the control dial to select the desired mode.
 - AF ON: Traces the program among DAB services and FM RDS stations —Alternative Reception. The AF indicator lights up on the display (see page 12).
 - AF OFF: Alternative Reception is deactivated.
 - 4 Press SEL (select) to finish the setting.

Note:

When Alternative Reception (for DAB services) is activated, Network-Tracking Reception (for RDS stations: see page 12) is also activated automatically. On the other hand, Network-Tracking Reception cannot be deactivated without deactivating Alternative Reception.

To adjust the DAB volume level

You can adjust the volume level of DAB tuner and store it in memory. By adjusting the volume level properly to match it to the FM sound level, you will not need to adjust the volume level each time you change the source.

When shipped from the factory, DAB volume level is set at “00.”

- See also “Changing the general settings (PSM)” on page 25.
- 1 Press and hold SEL (select) for more than 2 seconds so that one of the PSM items appears on the display.
 - 2 Press ►►| ^ or |◄◄ ▼ to select “DAB VOL” (DAB volume).
 - 3 Turn the control dial to set to the desired volume.
You can set it from “VOL –12” to “VOL 12.”
 - 4 Press SEL (select) to finish the setting.



TROUBLESHOOTING

What appears to be trouble is not always serious. Check the following points before calling a service center.

	Symptoms	Causes	Remedies
General	<ul style="list-style-type: none"> Sound cannot be heard from the speakers. 	<p>The volume level is set to the minimum level.</p> <p>Connections are incorrect.</p>	<p>Adjust it to the optimum level.</p> <p>Check the cords and connections.</p>
	<ul style="list-style-type: none"> This unit does not work at all. 	<p>The built-in microcomputer may have functioned incorrectly due to noise, etc.</p>	<p>Press the reset button on the panel holder after detaching the control panel. (The clock setting and preset stations stored in memory are erased.) (See page 2.)</p>
FM/AM	<ul style="list-style-type: none"> SSM (Strong-station Sequential Memory) automatic preset does not work. 	<p>Signals are too weak.</p>	<p>Store stations manually.</p>
	<ul style="list-style-type: none"> Static noise while listening to the radio. 	<p>The aerial is not connected firmly.</p>	<p>Connect the aerial firmly.</p>
Tape Playback	<ul style="list-style-type: none"> A cassette tape cannot be ejected. 	<p>Cassette is locked.</p>	<p>Unlock the cassette. (See page 22.)</p>
	<ul style="list-style-type: none"> A cassette tape cannot be inserted. 	<p>You have tried to insert a cassette in the wrong way.</p>	<p>Insert the cassette with the exposed tape facing right.</p>
	<ul style="list-style-type: none"> Cassette tapes become hot. 	<p>This is not a malfunction.</p>	<p>_____</p>
	<ul style="list-style-type: none"> Tape sound is at very low level and sound quality is degraded. 	<p>The tape head is dirty.</p>	<p>Clean it with a head cleaning tape.</p>



Symptoms	Causes	Remedies
<ul style="list-style-type: none"> • “NO DISC” appears on the display. 	No disc is in the magazine.	Insert discs into the magazine.
	Discs are inserted upside down.	Insert discs correctly.
	Discs are unplayable.	Insert playable discs.
<ul style="list-style-type: none"> • “NO MAG” appears on the display. 	No magazine is loaded in the CD changer.	Insert the magazine.
<ul style="list-style-type: none"> • “NO FILES” appears on the display. 	The current disc does not contain any MP3 files.	Insert a disc that contains MP3 files.
<ul style="list-style-type: none"> • MP3 disc is skipped or cannot be played back. 	MP3 files do not have the extension code—mp3 in their file names.	Add the extension code —mp3 to their file names.
	MP3 files are not recorded in the format compliant with ISO 9660 Level 1, Level 2, or Joliet.	Change the disc. (Record MP3 files using a compliant application.)
<ul style="list-style-type: none"> • Noise is generated while playing an MP3 disc. 	The file played back is not an MP3 file (although it has the extension code—mp3).	Skip to another file or change the disc. (Do not add the extension code—mp3 to non-MP3 files.)
<ul style="list-style-type: none"> • A longer readout time is required for an MP3 disc (“CHECK” keeps flashing on the display). 	Readout time varies due to the complexity of the folder/file configuration.	Do not use too many hierarchies and folders. Also, do not record any other types of audio tracks together with MP3 files.
<ul style="list-style-type: none"> • MP3 files cannot be played back as you have intended them to play. 	Playback order is determined when the files are recorded.	_____
<ul style="list-style-type: none"> • Elapsed playing time is not correct for an MP3 disc. 	This sometimes occurs during play. This is caused by how the files are recorded on the disc.	_____
<ul style="list-style-type: none"> • “RESET 8” appears on the display. 	This unit is not connected to the CD changer correctly.	Connect this unit and the CD changer correctly and press the reset button of the CD changer.
<ul style="list-style-type: none"> • “RESET 1” – “RESET 7” appears on the display. 	_____	Press the reset button of the CD changer.
<ul style="list-style-type: none"> • The CD changer does not work at all. 	The built-in microcomputer may have function incorrectly due to noise, etc.	Press the reset button on the panel holder after detaching the control panel. (The clock setting and preset stations stored in memory are erased.) (See page 2.)

CD Changer



MAINTENANCE

This unit requires very little attention, but you will be able to extend the life of the unit if you follow the instructions below.

To clean the head

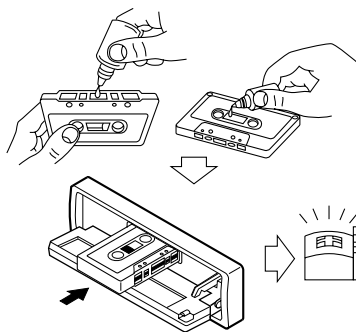

- Clean the heads after every 10 hours of use using a wet-type head cleaning tape (available at an audio store).
When the head becomes dirty, you may realize the following symptoms:
 - Sound quality is reduced.
 - Sound level decreases.
 - Sound drops out.
- Do not play dirty or dusty tapes.
- Do not touch the highly-polished head with any metallic or magnetic tools.

To keep the tape clean

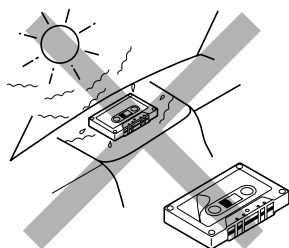

- Always store the cassettes in their storage cases after use.
- Do not store cassettes in the following places:
 - Subject to direct sunlight
 - With high humidity
 - At extremely hot temperatures

CAUTION:

- Do not play the cassettes with peeling labels; otherwise, they can damage the unit.
- Tighten tapes to remove slack since loose tape may become entangled with the mechanism.
- Do not leave a cassette in the cassette compartment after use, as the tape may become slack.

The function below is also provided to ensure the longer life of this unit.

Ignition key-off release/Ignition key-on play

- Turning off the ignition key with a cassette in the compartment automatically releases the tape from the unit's tapehead.
- Turning on the ignition key with a cassette in the compartment starts playback automatically if you turned off the ignition during tape play.

AUDIO AMPLIFIER SECTION

Maximum Power Output:

Front: 50 W per channel

Rear: 50 W per channel

Continuous Power Output (RMS):

Front: 19 W per channel into 4 Ω , 40 Hz to 20 000 Hz at no more than 0.8% total harmonic distortion.

Rear: 19 W per channel into 4 Ω , 40 Hz to 20 000 Hz at no more than 0.8% total harmonic distortion.

Load Impedance: 4 Ω (4 Ω to 8 Ω allowance)

Tone Control Range:

Bass: ± 10 dB at 100 Hz

Treble: ± 10 dB at 10 kHz

Frequency Response: 40 Hz to 20 000 Hz

Signal-to-Noise Ratio: 70 dB

Line-Out Level/Impedance:

2.0 V/20 k Ω load (250 nWb/m)

Output Impedance: 1 k Ω

TUNER SECTION

Frequency Range:

FM1/FM2: 87.5 MHz to 108.0 MHz

FM3: 65.00 MHz to 74.00 MHz

AM: (MW) 522 kHz to 1 620 kHz

(LW) 144 kHz to 279 kHz

[FM Tuner]

Usable Sensitivity:

11.3 dBf (1.0 μ V/75 Ω)

50 dB Quieting Sensitivity:

16.3 dBf (1.8 μ V/75 Ω)

Alternate Channel Selectivity (400 kHz):

65 dB

Frequency Response: 40 Hz to 15 000 Hz

Stereo Separation: 30 dB

Capture Ratio: 1.5 dB

[MW Tuner]

Sensitivity: 20 μ V

Selectivity: 35 dB

[LW Tuner]

Sensitivity: 50 μ V

CASSETTE DECK SECTION

Wow & Flutter: 0.11% (WRMS)

Fast-Wind Time: 100 sec. (C-60)

Frequency Response (Dolby B NR OFF):

30 Hz to 16 000 Hz (Normal tape)

Signal-to-Noise Ratio: 56 dB (Normal tape)

(Dolby B NR ON): 65 dB

(Dolby B NR OFF): 56 dB

Stereo Separation: 40 dB

GENERAL

Power Requirement:

Operating Voltage: DC 14.4 V

(11 V to 16 V allowance)

Grounding System: Negative ground

Allowable Operating Temperature: 0°C to +40°C

Dimensions (W \times H \times D):

Installation Size (approx.):

182 mm \times 52 mm \times 150 mm

Panel Size (approx.):

188 mm \times 58 mm \times 12 mm

Mass (approx.):

1.5 kg (excluding accessories)

Design and specifications are subject to change without notice.

Как перенастроить Ваше устройство

После отсоединения панели управления нажмите кнопку возврата в исходное положение в контейнере панели, используя шариковую ручку или аналогичный инструмент. В результате этого встроенный микрокомпьютер будет перенастроен.

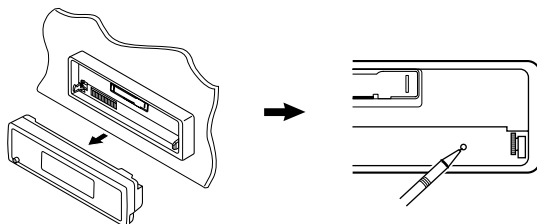

Примечание:

Ваши запрограммированные настройки—такие как запрограммированные каналы или настройки звука—также сотрутся.

Как пользоваться Кнопка MODE

Если Вы нажмете кнопку переключения режима MODE, устройство перейдет в режим настройки функций (в верхней части дисплея будет мигать надпись “MODE”). В режиме настройки функций нумерованные кнопки выполняют другие функции.

- При подключении устройства автоматической смены компакт-дисков компании JVC, совместимого с MP3: после нажатия MODE кнопки ▲/▼ будут функционировать как кнопки +10/-10.

Пример.: нумерованная кнопка 2 работает как кнопка MO (монофонический).

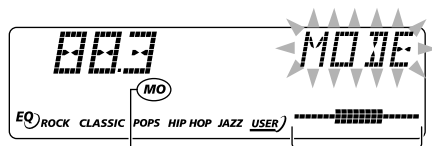
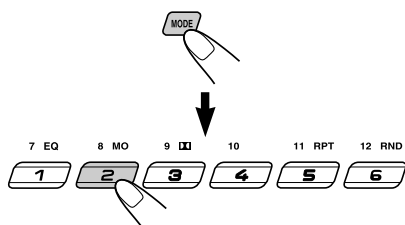

Светится индикатор MO (монофонический).

Индикатор обратного отсчета времени

Чтобы снова вернуть первоначальные функции этих кнопок после нажатия кнопки переключения режима MODE, подождите 5 секунд, не нажимая кнопку, пока режим функций не будет сброшен. (надпись “MODE” исчезает с дисплея).

- Если нажать на MODE еще раз, также выключается режим функций.

Благодарим Вас за приобретение изделия JVC. Перед тем, как приступить к эксплуатации, пожалуйста, внимательно прочитайте все инструкции с тем, чтобы полностью изучить и обеспечить оптимальную работу этого устройства.

СОДЕРЖАНИЕ

Как перенастроить Ваше устройство ...	2	ДРУГИЕ ГЛАВНЫЕ ФУНКЦИИ ...	25
Как пользоваться Кнопка MODE	2	Изменение общих параметров	
РАСПОЛОЖЕНИЕ КНОПОК	4	настройки (PSM)	25
Панель управления	4	Отсоединение панели управления	29
Устройство дистанционного		ОПЕРАЦИИ С	
управления	5	ПРОИГРЫВАТЕЛЕМ-	
Подготовка устройства		АВТОМАТОМ КОМПАКТ-	
дистанционного управления	6	ДИСКОВ	30
ОСНОВНЫЕ ОПЕРАЦИИ	7	О дисках MP3	30
Включение	7	Воспроизведение компакт-дисков	30
Установка часов	8	Выбор режимов воспроизведения	34
ОПЕРАЦИИ С		ОПЕРАЦИИ С ВНЕШНИМ	
РАДИОПРИЕМНИКОМ	9	КОМПОНЕНТОМ	35
Прослушивание радио	9	Воспроизведение внешнего	
Сохранение радиостанций в памяти	10	компонента	35
Настройка на запрограммированную		ОПЕРАЦИИ С ТЮНЕРОМ DAB	36
радиостанцию	11	Настройка на группу и одну из служб	36
ОПЕРАЦИИ С RDS	12	Сохранение служб DAB в памяти	37
Что Вы можете делать с помощью		Настройка на запрограммированную	
RDS	12	службу DAB	38
Другие полезные функции и настройка		Что Вы можете еще делать с помощью	
RDS	16	DAB	39
ОПЕРАЦИИ С		ВЫЯВЛЕНИЕ	
МАГНИТОФОНОМ	19	НЕИСПРАВНОСТЕЙ	40
Прослушивание кассеты	19	ТЕХНИЧЕСКОЕ	
Нахождение начала мелодии	20	ОБСЛУЖИВАНИЕ	42
Другие полезные функции		ТЕХНИЧЕСКИЕ	
магнитофона	21	ХАРАКТЕРИСТИКИ	43
Предотвращение выскакивания			
кассеты	22		
НАСТРОЙКА ЗВУКА	23		
Выбор запрограммированных режимов			
звучания (C-EQ: специализированный			
эквалайзер)	23		
Настройка звука	24		

ПЕРЕД ТЕМ, КАК ПРИСТУПАТЬ К ЭКСПЛУАТАЦИИ

*Для Вашей безопасности....

- Не повышайте слишком сильно громкость, поскольку в результате этого заглушаются внешние звуки, что делает опасным управление автомобилем.
- Остановите автомобиль перед тем, как выполнять любые сложные операции.

*Температура внутри автомобиля....

Если Вы припарковали Ваш автомобиль на длительное время в жаркую или холодную погоду, перед тем, как включить это устройство, подождите до тех пор, пока температура в автомобиле не придет в норму.



РАСПОЛОЖЕНИЕ КНОПОК

Панель управления

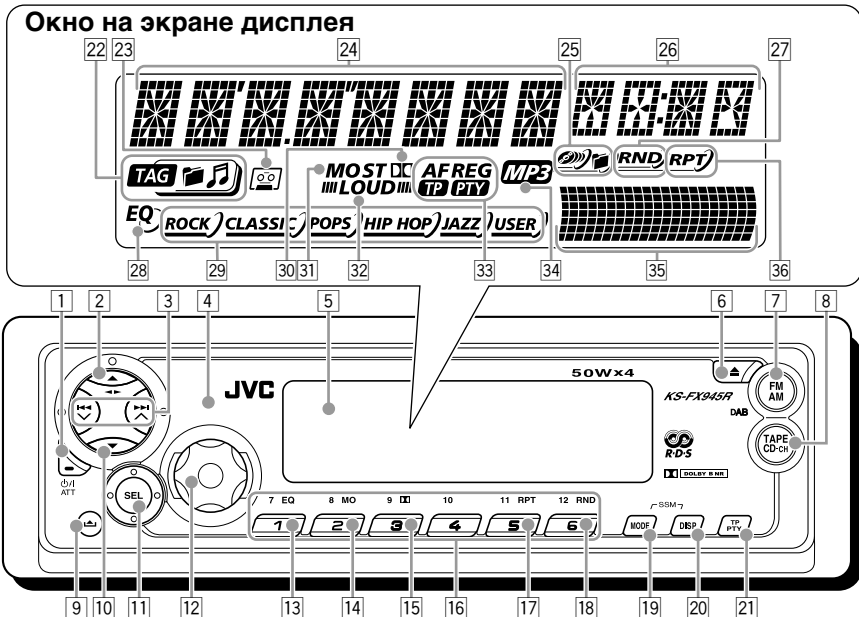

РУССКИЙ

- 1 Кнопка АТТ (резервный/включено/аттенуатор)
- 2 Кнопка (вверх)
Кнопка (направление воспроизведения кассеты)
- 3 Кнопки (навигация)
- 4 Дистанционный датчик
- 5 Окно на экране дисплея
- 6 Кнопка (выталкивание)
- 7 Кнопка FM AM (DAB)
- 8 Кнопка TAPE CD-CH (проигрыватель-автомат компакт-дисков)
- 9 Кнопка (освобождение панели управления)
- 10 Кнопка (вниз)
- 11 Кнопка SEL (выбор)
- 12 Диск управления
- 13 Кнопка EQ (эквалайзер)
- 14 Кнопка MO (монофонический)
- 15 Кнопка (Dolby B)
- 16 Нумерованные кнопки
- 17 Кнопка RPT (повторное)
- 18 Кнопка RND (произвольное)
 - Загорается только при воспроизведении диска MP3 или CD-текста в устройстве автоматической смены компакт-дисков компании JVC, совместимом с MP3.
- 19 Кнопка MODE
 - Также функционирует в качестве кнопок SSM при нажатии вместе с кнопкой DISP (дисплей).
- 20 Кнопка DISP (дисплей)
 - Также функционирует в качестве кнопок SSM при нажатии вместе с кнопкой MODE.
- 21 Кнопка TP PTY (программа движения транспорта/тип программы)
 - Загорается только при воспроизведении диска MP3 в проигрывателе компакт-дисков JVC, поддерживающем формат MP3.
- 22 Индикаторы элементов воспроизведения (диск)
- 23 Индикатор "кассета вставлена"
- 24 Главный дисплей
- 25 Индикаторы элементов воспроизведения (папка)
 - Загорается только при воспроизведении дисков MP3 в проигрывателе компакт-дисков JVC, поддерживающем формат MP3.
- 26 Дисплей часов/источника звука
- 27 Индикатор RND (произвольное)
 - Загорается только при подключении к устройству автоматической смены компакт-дисков.
- 28 Индикатор EQ (эквалайзер)
- 29 Индикаторы режимов звучания (С-EQ: специализированный эквалайзер) ROCK, CLASSIC, POPS, HIP HOP, JAZZ, USER
- 30 Индикатор (Dolby B)
- 31 Индикаторы приема тюнера MO (монофонический), ST (стерео)
- 32 Индикатор LOUD (компенсация)
- 33 Индикаторы RDS AF, REG, TP, PTY
- 34 Индикатор MP3
 - Загорается только при воспроизведении дисков MP3 в проигрывателе компакт-дисков JVC, поддерживающем формат MP3.
- 35 Индикатор уровня громкости (или звукового сопровождения)
- 36 Индикатор шаблона эквалайзера
- 37 Индикатор RPT (повторное)

Окно на экране дисплея

- 22 Индикаторы информации диска TAG (метка ID3), (папка), (дорожка/файл)



Устройство дистанционного управления

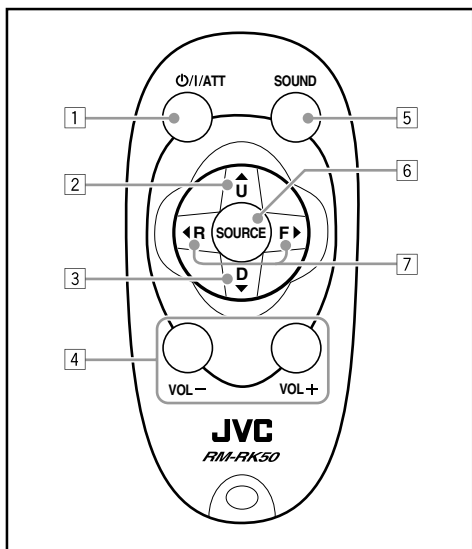

- 1 • Включает данное устройство, если нажать, когда данное устройство выключено.
- Выключает данное устройство, если нажать и держать до тех пор, пока на экране дисплея не появится надпись “SEE YOU” (“ДО ВСТРЕЧИ”).
- Моментально понижает уровень громкости, если ее нажать и тут же отпустить. Нажмите еще раз, чтобы восстановить громкость.

- 2 • Выбирает полосу частот во время прослушивания радио (или тюнера DAB). При каждом нажатии этой кнопки полоса частот меняется.
- Изменение направления воспроизведения во время прослушивания кассеты. При каждом нажатии кнопки направление воспроизведения кассеты поочередно меняется.
- При воспроизведении диска MP3 на проигрывателе компакт-дисков, поддерживающем формат MP3;
 - Переход к следующему диску при кратковременном нажатии.
 - Переход к следующей папке при нажатии и удерживании нажатой.

Примечание: При воспроизведении компакт-диска на проигрывателе компакт-дисков используется для перехода к следующему диску.

- 3 • Выбирает запрограммированные радиостанции во время прослушивания радио (или тюнера DAB). При каждом нажатии этой кнопки номер запрограммированной радиостанции возрастает, и приемник настраивается на запрограммированную радиостанцию (или службу).
- При воспроизведении диска MP3 на проигрывателе компакт-дисков, поддерживающем формат MP3;
 - Переход к предыдущему диску при кратковременном нажатии.
 - Переход к предыдущей папке при нажатии и удерживании нажатой.

Примечание: При воспроизведении компакт-диска на проигрывателе компакт-дисков используется для перехода к предыдущему диску.

- 4 Функционирует так же, как диск управления на главном устройстве.

Примечание: Данная кнопки не функционирует для настройки режима рекомендуемой регулировки.
- 5 Выбирает режим звучания (С-EQ: специализированный эквалайзер). При каждом нажатии этой кнопки режим звучания (С-EQ) меняется.
- 6 Выбирает источник звука. При каждом нажатии этой кнопки источник звука меняется.
- 7 • Ведет поиск станций во время прослушивания радио.
- Выбирает службы во время прослушивания тюнера DAB, если нажать и тут же отпустить.
- Ведет поиск групп во время прослушивания тюнера DAB, если нажимать в течение более 1 секунды.
- Функционируют как кнопки быстрой перемотки вперед или назад при нажатии и удерживании нажатыми во время прослушивания кассеты. Для отмены данной операции и возобновления воспроизведения нажмите кнопку [2].
- При нажатии во время прослушивания кассеты функционируют как кнопки Multi Music Scan. Для отмены данной операции и возобновления воспроизведения нажмите кнопку [2].
- Быстрая перемотка вперед или назад дорожки или файла при нажатии и удерживании нажатой во время прослушивания устройства автоматической смены компакт-дисков.
- Переход к следующей дорожке/файлу или возврат в начало текущих (или предыдущих) дорожек или файлов при кратковременном нажатии во время прослушивания устройства автоматической смены компакт-дисков.

РУССКИЙ



Подготовка устройства дистанционного управления

РУССКИЙ

Перед тем, как пользоваться устройством дистанционного управления:

- Направьте устройство дистанционного управления прямо на дистанционный датчик, расположенный на главном устройстве. Убедитесь, что между ними нет никакого препятствия.

Дистанционный датчик

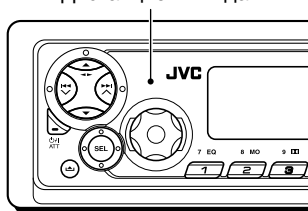

- Не подвергайте дистанционный датчик воздействию сильного света (прямого солнечного света или искусственного освещения).

Установка батарейки

Когда расстояние, с которого можно управлять, уменьшается или снижается эффективность работы устройства дистанционного управления, замените батарейку.

1. Снимите держатель батарейки.

- 1) Вытащите держатель батарейки в направлении, указанном стрелкой, с помощью шариковой авторучки или аналогичного инструмента.
- 2) Снимите держатель батарейки.

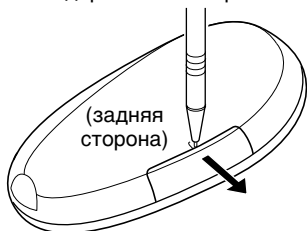

2. Поставьте батарейку.

Всуньте батарейку в держатель со стороны +, направленной вверх, таким образом, чтобы батарейка закрепилась в держателе.

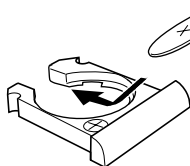

Литиевая батарейка в форме монеты (номер изделия: CR2025)

3. Поставьте держатель батарейки на место.

Всовывайте обратно держатель батарейки до тех пор, пока не услышите щелчок.

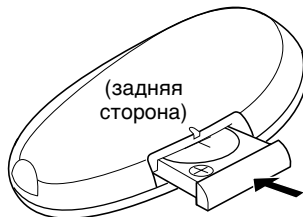

ПРЕДОСТЕРЕЖЕНИЕ:

- Храните батарейку в месте, не доступном для детей.
Если ребенок случайно проглотит батарейку, немедленно обратитесь за консультацией к врачу.
- Не перезаряжайте, не укорачивайте, не разбирайте, не нагревайте батарейку и не бросайте ее в огонь.
Все это может привести к тому, что батарейка начнет выделять тепло, треснет или начнется пожар.
- Не оставляйте батарейку вместе с другими металлическими материалами.
Это может привести к тому, что батарейка начнет выделять тепло, треснет или начнется пожар.
- При выбрасывании или сохранении батарейки заверните ее в пленку и изолируйте; иначе батарейка может начать выделять тепло, треснет, или начнется пожар.
- Не протыкайте батарейку пинцетом или аналогичными инструментами.
Это может привести к тому, что батарейка начнет выделять тепло, треснет или начнется пожар.

ПРЕДУПРЕЖДЕНИЕ:

Не оставляйте устройство дистанционного управления в месте (таким как приборные доски), подвергающемся воздействию прямого солнечного света в течение длительного времени. Иначе его можно повредить.

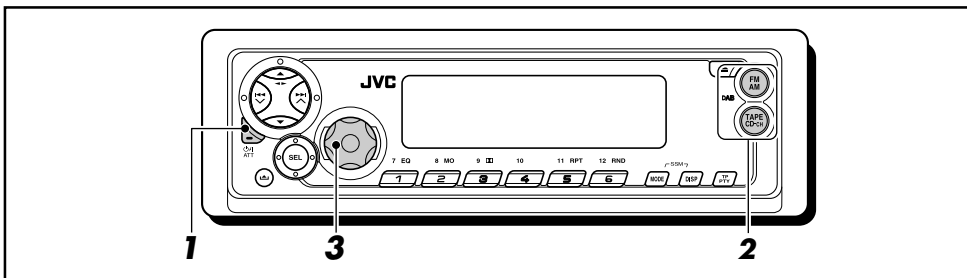

Включение

1 Включите устройство.



Примечание в отношении управления в одно касание:

Когда Вы выбираете источник сигнала в пункте 2 ниже, устройство автоматически включается. Вам не нужно нажимать эту кнопку для того, чтобы включить устройство.

2 Выберите источник сигнала.

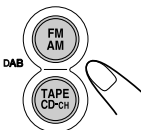

- том, как пользоваться тюнером (FM или AM), смотрите на страницах 9 – 18.
- том, как воспроизводить запись на кассете, смотрите на страницах 19 – 22.
- Порядок управления проигрывателем-автоматом компакт-дисков смотрите на страницах 30 – 34.
- Порядок управления внешним компонентом (LINE IN) смотрите на странице 35.
- Порядок управления тюнером DAB смотрите на страницах 36 – 39.

3 Настройте громкость.

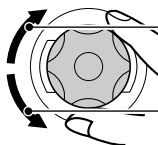

Чтобы повысить громкость

Чтобы понизить громкость

Появляется уровня громкости.

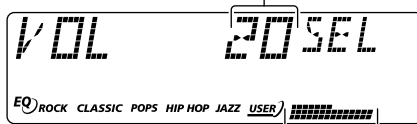

Индикатор уровня громкости (или звукового сопровождения) (смотрите страницу 27)

4 Отрегулируйте звук так, как Вам хочется. (Смотрите на страницах 23 и 24).

Чтобы моментально понизить громкость

Кратко нажмите **PH/ATT** во время прослушивания любого источника сигнала. На экране дисплея начнет мигать надпись “ATT”, и уровень громкости моментально понизится.

Для того, чтобы восстановить предыдущий уровень громкости, еще раз кратко нажмите на эту кнопку.

- При повороте диска управления Вы также можете восстановить звук.

Чтобы выключить устройство

Нажмите и держите **PH/ATT** в течение более 1 секунды.

Появляется надпись “SEE YOU” (до свидания), затем данное устройство выключается.

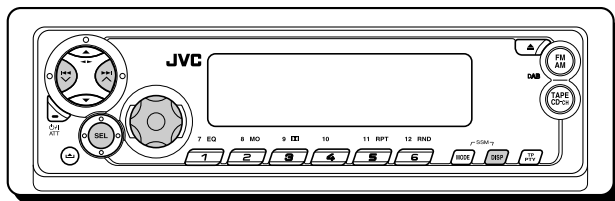

Установка часов

Вы можете также установить систему часов либо на 24 часа, либо на 12 часов.

- 1** Нажмите и держите кнопку SEL (выбор) в течение более 2 секунд с тем, чтобы на экране дисплея появился один из параметров PSM. (PSM: Смотрите страницу 26).

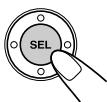

2 Установите час.

- 1** Выберите "CLOCK H" (час на часах), если это не показано на экране дисплея.
- 2** Поставьте час.

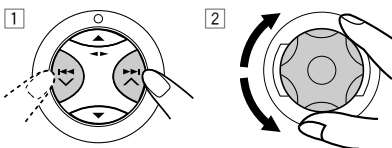

3 Установите минуту.

- 1** Выберите "CLOCK M" (минута на часах).
- 2** Поставьте минуту.

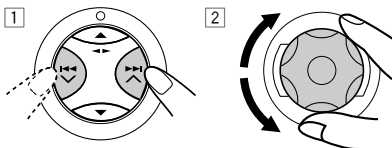

4 Установите систему часов.

- 1** Выберите "24H/12H" (24ч/12ч).
- 2** Выберите "24H" (24 часа) или "12H" (12 часов).

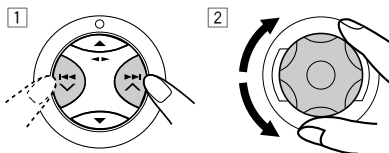

5 Закончите настройку.



Примечание:

Для отображения времени на дисплее см. стр. 27.

Для просмотра во время воспроизведения другой информации, нажмите DISP (дисплей).



При каждом нажатии кнопки в верхней части дисплея будет отображаться другая информация. (Подробнее см. на стр. 27).

- При нажатии кнопки DISP (дисплей) на отключенном устройстве будет отображаться время в течение 5 секунд.

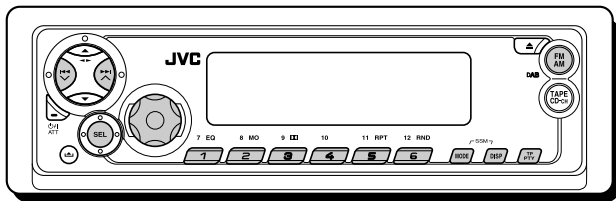

Прслушивание радио

Вы можете использовать автоматический или ручной поиск при настройке на конкретную радиостанцию.

Автоматический поиск радиостанции:

Автоматический поиск

1 Выберите диапазон (FM1 – 3, AM).

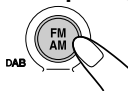

При каждом нажатии этой кнопки полоса частот меняется следующим образом:

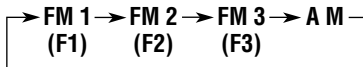

Появляется выбранный диапазон*.



Данный индикатор отображается при приеме стереосигнала FM-передачи достаточной силы.

* Если для функции "CLOCK" (часы) задано значение "ON" (вкл.) (см. стр. 27), вместо текущей индикации вскоре будет показано время.

Примечание:

Этот приемник работает на трех диапазонах FM (FM1, FM2, FM3).

- FM1/FM2: 87,5 МГц до 108,0 МГц
- FM3: 65,00 МГц до 74,00 МГц

2 Начинайте поиск радиостанции.

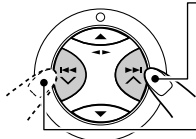

Для поиска радиостанций, работающих на более высоких частотах

Для поиска радиостанций, работающих на более низких частотах

После того, как радиостанция найдена, поиск прекращается.

Чтобы прекратить поиск до того, как найдена радиостанция, нажмите на ту же кнопку, на которую Вы нажимали для того, чтобы начать поиск.

Поиск радиостанции вручную:

Ручной поиск

1 Выберите диапазон (FM1 – 3, AM).



При каждом нажатии этой кнопки полоса частот меняется следующим образом:

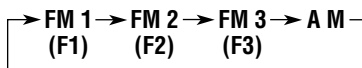

Примечание:

Этот приемник работает на трех диапазонах FM (FM1, FM2, FM3).

- FM1/FM2: 87,5 МГц до 108,0 МГц
- FM3: 65,00 МГц до 74,00 МГц

2 Нажмите и держите кнопку **▶▶** **▲** или **◀◀** **▼** до тех пор, пока на экране дисплея не начнет мигать надпись "MANU" (ручной).

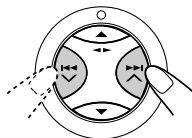



3 Настройтесь на радиостанцию, которую Вы хотите слушать, пока мигает буква “MANU” (ручной).

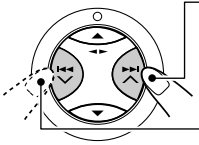

Чтобы настроиться на радиостанцию с более высокими частотами

Чтобы настроиться на радиостанции с более низкими частотами

- Если Вы снимите палец с кнопки, ручной режим автоматически выключится через 5 секунд.
- Если Вы будете продолжать нажимать на эту кнопку, частота будет продолжаться меняться: с интервалами в 50 кГц (87,5 МГц – 108,0 МГц на частотах FM 1 и FM 2), с интервалами в 30 кГц (65,00 МГц – 74,00 МГц на частотах FM 3) и с интервалами в 9 кГц на частотах AM—MW/LW, пока Вы не отпустите эту кнопку.

Когда затруднен прием стереофонического радиовещания на частотах FM:



1 Нажмите на MODE, чтобы войти в режим функций во время прослушивания стереовещания FM. В верхней части дисплея будет мигать надпись “MODE”

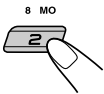

2 Когда на дисплее мигает надпись “MODE”, нажмите MO (монофонический), чтобы на дисплее загорелся индикатор MO. При каждом нажатии этой кнопки индикатор MO поочередно то загорается, то гаснет.

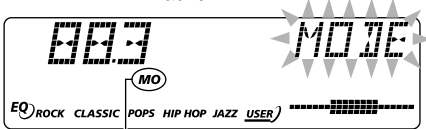

Индикатор MO (монофонический)

Когда на экране дисплея загорается индикатор MO, звук, который Вы слышите, становится монофоническим, но качество приема улучшается.

Сохранение радиостанций в памяти

Вы можете воспользоваться одним из следующих двух методов сохранения радиовещательных станций в памяти:

- Автоматическое программирование радиостанций FM: SSM (последовательная память радиостанции с сильным сигналом)
- Ручное программирование радиостанций, работающих как на частотах FM, так и на частотах AM

Автоматическое программирование радиостанций FM: SSM

Вы можете запрограммировать 6 местных радиостанций FM в каждом диапазоне FM (FM1, FM2 и FM3).

1 Выберите тот диапазон FM (FM1 – 3), в котором Вы хотите сохранить в памяти радиостанции FM.



При каждом нажатии этой кнопки полоса частот меняется следующим образом:

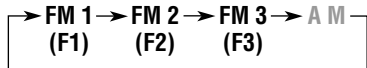

2 Нажмите и держите обе кнопки в течение более 2 секунд.

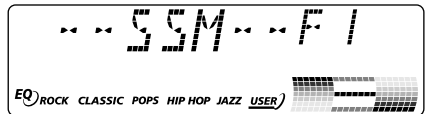
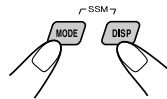

Появляется надпись “ - -SSM- -”, затем она исчезает, когда заканчивается автоматическое программирование.

Местные радиостанции FM с самым сильным сигналом находятся и запоминаются автоматически в том диапазоне, который Вы выберете (FM1, FM2 или FM3). Эти станции программируются на нумерованных кнопках — от № 1 (самая низкая частота) до № 6 (самая высокая частота).

По завершении автоматического программирования радиоприемник автоматически настраивается на радиостанцию, сохраненную в памяти на нумерованной кнопке 1.

Ручное программирование

Вы можете запрограммировать до 6 радиостанций в каждом диапазоне (FM1, FM2, FM3 и AM) вручную.

Пример.: Для того, чтобы запомнить радиостанцию FM с частотой 92,5 МГц на кнопке программирования под номером 1 диапазона FM1.

- 1 Выберите тот диапазон (FM1 – 3, AM), в котором Вы хотите сохранить в памяти радиостанции (в данном примере – FM1).**



При каждом нажатии этой кнопки полоса частот меняется следующим образом:

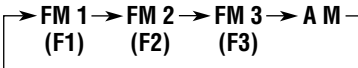

- 2 Настройтесь на радиостанцию (в данном примере – на частоте 92,5 МГц).**

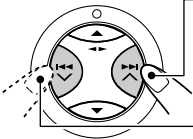

Чтобы настроиться на радиостанции с более высокими частотами

Чтобы настроиться на радиостанции с более низкими частотами

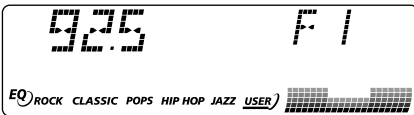

- 3 Нажмите и держите нумерованную кнопку (в данном примере – 1) в течение более 2 секунд.**

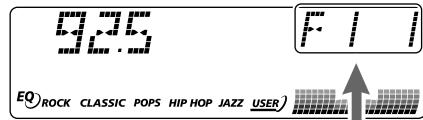
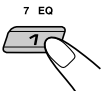

На время поочередно появляются выбранный номер диапазона частот и надпись “МЕМО” (память).

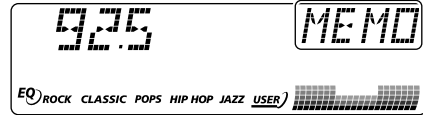

- 4 Повторите приведенную выше процедуру для того, чтобы сохранить в памяти другие радиостанции под другими запрограммированными номерами.**

Примечания:

- Ранее запрограммированная радиостанция стирается, когда под тем же запрограммированным номером запоминается новая радиостанция.
- Запрограммированные радиостанции стираются, когда прерывается питание запоминающей схемы (например, во время замены батарейки). Если это произойдет, снова запрограммируйте эти станции.

Настройка на запрограммированную радиостанцию

Вы можете легко настроиться на запрограммированную радиостанцию. Помните, что Вы должны сначала сохранить станции в памяти. Если Вы еще не сохранили их в памяти, смотрите “Сохранение радиостанций в памяти” на страницах 10 и 11.

- 1 Выберите диапазон (FM1 – 3, AM).**



При каждом нажатии этой кнопки полоса частот меняется следующим образом:

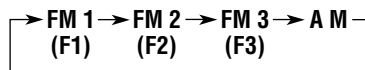

- 2 Выберите номер (1 – 6) для той запрограммированной радиостанции, которую Вы хотите запомнить.**





Что Вы можете делать с помощью RDS

RDS (система радиоданных) дает возможность радиостанциям FM посылать дополнительный сигнал наряду с сигналами их регулярной программы. Например, радиостанции посылают свои названия, а также информацию о том, какой тип программ они вещают, например, спорт или музыка и т.д.

Другим преимуществом RDS является функция, называемая "Enhanced Other Networks" ("Усиленные другие сети"). С помощью данных Усиленных других сетей, посылаемых радиостанцией, Вы можете настроиться на другую станцию другой сети, передающей в эфир Вашу любимую программу или сообщение о движении транспорта, в то время, когда Вы слушаете другую программу или другой источник сигнала, такой как кассета.

Благодаря получению данных RDS это устройство может делать следующее:

- Отслеживать ту же самую программу автоматически (сеть-отслеживающий прием)
- Резервный прием TA (сообщение о движении транспорта) или Вашей любимой программы
- ПоискPTY (тип программы)
- Поиск программы
- И ряд других функций

Отслеживание той же самой программы автоматически (сеть-отслеживающий прием)

Когда Вы ведете автомобиль в районе с плохим приемом частот FM, имеющийся в этом устройстве тюнер автоматически настраивается на другую станцию RDS, передающую в эфир ту же самую программу с более сильным сигналом. Поэтому Вы можете продолжать слушать ту же самую программу с самым высоким качеством приема, независимо от того, где Вы едите. (Смотрите иллюстрацию на следующей странице 18).

Для обеспечения правильной работы функции Сеть-отслеживающий прием используются два типа данных RDS—PI (идентификация программы) и AF (альтернативная частота). Без правильного получения этих данных от той радиостанции RDS, которую Вы слушаете, функция Сеть-отслеживающий прием работать не будет.

Для того, чтобы использовать Сеть-отслеживающий прием

Вы можете выбрать различные режимы приема сеть-отслеживание для того, чтобы продолжать слушать ту же самую программу с самым лучшим качеством приема. При отгрузке с завода выбирается "AF":

- AF: Сеть-отслеживающий прием включается, когда Регионализация стоит на "off" (выключено). При такой настройке устройство переключается на другую станцию в той же самой сети, когда принимаемые сигналы, поступающие с текущей станции, становятся слабыми. (В этом режиме программа может отличаться от той, которая принимается в данный конкретный момент). Индикатор AF загорается, а индикатор REG – нет.
- AF REG: Сеть-отслеживающий прием включается при Регионализации, установленной на "on" (включено). При такой настройке устройство переключается на другую станцию в той же самой сети, передающую ту же самую программу, когда принимаемые сигналы, поступающие с текущей станции, становятся слабыми. Загораются как индикатор AF, так и индикатор REG.
- OFF: Сеть-отслеживающий прием отключен. Не включаются ни индикатор AF, ни индикатор REG.

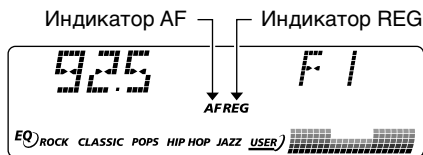

Примечание:

Если подключается тюнер DAB и включается Альтернативный прием (для служб DAB), Сеть-отслеживающий прием также автоматически включается AF. С другой стороны, Сеть-отслеживающий прием нельзя выключить, не выключив Альтернативный прием. (Смотрите страницу 39).

- 1** Нажмите и держите кнопку SEL (выбор) в течение более 2 секунд с тем, чтобы на экране дисплея появился один из параметров PSM. (PSM: смотрите страницу 26).



- 2** Выберите “AF-REG” (прием альтернативная частота/регионализация) если это не показано на экране дисплея.

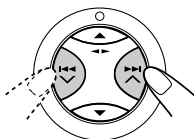

- 3** Выберите требуемый режим — “AF”, “AF REG” или “OFF”.

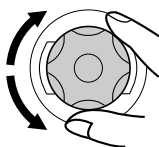

- 4** Закончите настройку.



Использование резервного прием ТА

Резервный прием ТА дает возможность данному устройству временно переключиться на Сообщение о движении транспорта (ТА) с текущего источника сигнала (другая радиостанция FM, магнитофон или другие подключенные компоненты).

- Резервный прием ТА не будет работать, если Вы слушаете радиостанцию, работающую на частотах АМ.

Нажмите TP PTY чтобы включить Резервный прием ТА.



- Когда текущим источником звука является FM, индикатор TP загорается или мигает.

- Если индикатор TP загорается. Резервный прием ТА включен. Если какая-либо радиостанция начинает передавать сообщение о движении транспорта, на экране дисплея появляется надпись “TRAFFIC” (движение транспорта), и данное устройство автоматически настраивается на такую станцию. Громкость меняется на запрограммированный уровень громкости ТА (смотрите страницу 17), и можно прослушать сообщение о движении транспорта.
- Если индикатор TP мигает. Резервный прием ТА еще не включен, поскольку принимаемая радиостанция не обеспечивает связь, используемую для Резервного приема ТА. Чтобы включить Резервный прием ТА, Вам нужно настроиться на другую радиостанцию, обеспечивающую такую связь. Нажмите на кнопку ►► ▲ или ◀◀ ▼, чтобы найти такую радиостанцию. После настройки на радиостанцию, обеспечивающую такую связь, индикатор TP перестает мигать и продолжает светиться. Теперь Резервный прием ТА включен.

- Когда текущим источником звука является не FM, индикатор TP загорается. Если какая-либо радиостанция начинает передавать сообщение о движении транспорта, на экране дисплея появляется надпись “TRAFFIC” (движение транспорта), и данное устройство автоматически меняет источник звука и настраивается на такую станцию.

Чтобы выключить Резервный прием ТА, снова нажмите TP PTY. Индикатор TP гаснет.



Использование резервного прием РТУ

Резервный прием РТУ дает возможность данному устройству временно переключиться на Вашу любимую программу (РТУ: тип программы) с текущего источника сигнала (другая радиостанция FM, магнитофон или другие подключенные компоненты).

- Резервный прием РТУ не будет работать, если Вы слушаете радиостанцию, работающую на частотах AM.

Вы можете выбрать Ваш любимый тип программы для резервного приема РТУ. При отгрузке с завода резервный прием РТУ выключен. (Для резервного приема РТУ выбрано “OFF” (выключено)).

- 1 Нажмите и держите кнопку SEL (выбор) в течение более 2 секунд с тем, чтобы на экране дисплея появился один из параметров PSM. (PSM: смотрите страницу 26).**



- 2 Выберите “РТУ STBY” (резервный), если это не показано на экране дисплея.**

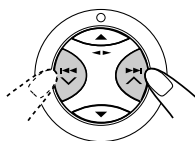

- 3 Выберите один из двадцати девяти кодов РТУ. (Смотрите страницу 18).**

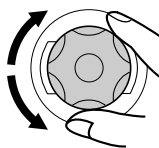

Выбранное название кода появляется на экране дисплея и сохраняется в памяти.

4 Закончите настройку.



- **Когда текущим источником звука является FM**, индикатор РТУ загорается или мигает.
 - Если индикатор РТУ загорается. Резервный прием РТУ включен. Если какая-либо радиостанция начинает передавать выбранную программу РТУ, данное устройство автоматически настраивается на такую станцию.
 - Если индикатор РТУ мигает. Резервный прием РТУ еще не включен, поскольку принимаемая радиостанция не обеспечивает связь, используемую для Резервного приема РТУ. Чтобы включить Резервный прием РТУ, Вам нужно настроиться на другую радиостанцию, обеспечивающую такую связь. Нажмите на кнопку ►► ▲ или ◀◀ ▼, чтобы найти такую радиостанцию. После настройки на радиостанцию, обеспечивающую такую связь, индикатор РТУ перестает мигать и продолжает светиться. Теперь Резервный прием РТУ включен.
- **Когда текущим источником звука является не FM**, индикатор РТУ загорается. Если какая-либо радиостанция начинает передавать выбранную программу РТУ, данное устройство автоматически меняет источник звука и настраивается на такую станцию.

Чтобы выключить Резервный прием РТУ, выберите “OFF” (выключено) в пункте 3 в левой колонке. Индикатор РТУ гаснет.



Поиск Вашей любимой программы

Вы можете искать любой из кодов РТУ. В дополнение к этому Вы можете сохранить в памяти 6 Ваших любимых типов программ на нумерованных кнопках.

При отгрузке с завода следующие 6 типов программ сохранены в памяти на нумерованных кнопках (1 – 6).

Чтобы запомнить Ваши любимые типы программ, смотрите ниже.

Чтобы найти Ваш любимый тип программ, смотрите страницу 16.

1	2	3
POP M	ROCK M	EASY M
4	5	6
CLASSICS	AFFAIRS	VARIED

Чтобы запомнить Ваши любимые типы программ

- 1 **Нажмите и держите кнопку TP РТУ в течение более 2 секунд с тем, когда слушаете радиостанцию FM.**



Появляется выбранный последним код РТУ.

- 2 **Выберите один из двадцати девяти кодов РТУ. (Смотрите страницу 18).**

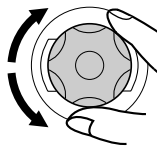

Выбранное название кода появляется на экране дисплея.

- 3 **Нажмите и держите нумерованную кнопку в течение более 2 секунд с тем, чтобы запомнить выбранный код РТУ на том запрограммированном номере, который Вы выбрали.**

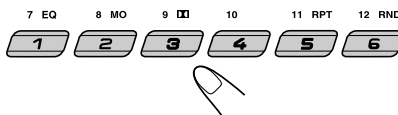

Поочередно появляются запрограммированный номер и надпись "MEMO" (память).

- 4 **Для выхода из этого режима нажмите кнопку программы движения транспорта/типа программы TP РТУ и удерживайте ее нажатой более 2 секунд.**





Чтобы найти Ваш любимый тип программ

- 1 Нажмите и держите кнопку TP PTY в течение более 2 секунд с тем, когда слушаете радиостанцию FM.



Появляется выбранный последним код PTY.

- 2 Для выбора одной из любимых программ

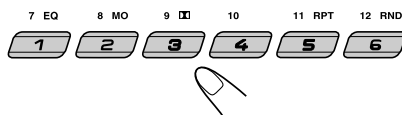

или

Для выбора какого-либо двадцати девяти кодов PTY

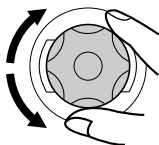

Установленный номер появляется только в том случае, если Вы выбрали код PTY с помощью нумерованных кнопок.



Пример.: Когда выбран "ROCK M"

- 3 Нажмите ►► | ▲ или |◄◄ ▼, чтобы начать поиск PTY Вашей любимой программы.

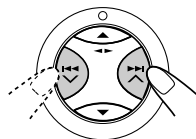

- Если есть радиостанция, передающая в эфир программу того же кода PTY, который Вы выбрали, радиоприемник настраивается на такую станцию.
- Если нет радиостанции, передающей в эфир программу того же кода PTY, который Вы выбрали, радиостанция не меняется.

Примечание:

В некоторых районах поиск PTY нормально не работает.

Другие полезные функции и настройка RDS

Автоматический выбор станции с помощью нумерованных кнопок

Обычно когда Вы нажимаете на нумерованную кнопку, радиоприемник настраивается на запрограммированную станцию. Однако, когда запрограммированная станция является станцией RDS, происходит нечто иное. Если поступающие от такой запрограммированной станции сигналы недостаточно сильные для хорошего качества приема, это устройство с помощью данных AF настраивается на вещание на другой частоте той же самой программы, что и первоначальная запрограммированная станция. (Поиск программы)

- Устройству требуется определенное время, чтобы настроиться на другую радиостанцию с помощью Поиска программы.

Для того, чтобы включить поиск программы, выполните приводимую ниже процедуру.

- Смотрите также "Изменение общих параметров настройки (PSM)" на страницу 25.

- 1 Нажмите и держите кнопку SEL (выбор) в течение более 2 секунд с тем, чтобы на экране дисплея появился один из параметров PSM.
- 2 Нажмите на кнопку ►► | ▲ или |◄◄ ▼, чтобы выбрать "P(Программа)-SEARCH".
- 3 Поверните диск управления по часовой стрелке, чтобы выбрать "ON" (включено). Теперь поиск программы включен.
- 4 Нажмите на кнопку SEL (выбор), чтобы завершить установку.

Чтобы отменить поиск программы, повторите ту же самую процедуру и выберите "OFF" (выключено) в пункте 3 повернув диск управления против часовой стрелки.



Изменение режима работы дисплея во время прослушивания радиостанции FM

Вы можете изменить первоначальную индикацию на экране дисплея на название радиостанции (PS NAME) или частоту радиостанции (FREQ) в то время, когда слушаете какую-либо радиостанцию FM RDS.

- Смотрите также “Изменение общих параметров настройки (PSM)” на страницу 25.

- 1 Нажмите и держите кнопку SEL (выбор) в течение более 2 секунд с тем, чтобы на экране дисплея появился один из параметров PSM.
- 2 Нажмите кнопку ►►| ▲ или |◄◄ ▼ для того, чтобы выбрать “TU DISP” (Режим отображения тюнера).
- 3 Поверните диск управления, чтобы установить на требуемую индикацию (“PS NAME” (название радиостанции) или “FREQ” (частота)).
- 4 Нажмите на кнопку SEL (выбор), чтобы завершить установку.

Примечание:

Нажимая кнопку DISP (дисплей), можно изменить дисплей при прослушивании радиостанции FM RDS. При каждом нажатии кнопки на основном дисплее появляется следующая информация:

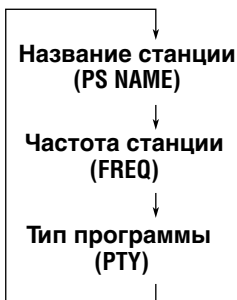

- Затем через несколько секунд дисплей возвращается к первоначальной индикации.
- Более подробную информацию см. в разделе “Чтобы установить часы на экране дисплея — CLOCK” на странице 27.

Установка уровня громкости TA

Вы можете запрограммировать уровень громкости для резервного приема TA. Когда приемник принимает программу движения транспорта, уровень громкости автоматически меняется на запрограммированный уровень.

- Смотрите также “Изменение общих параметров настройки (PSM)” на страницу 25.

- 1 Нажмите и держите кнопку SEL (выбор) в течение более 2 секунд с тем, чтобы на экране дисплея появился один из параметров PSM.
- 2 Нажмите на кнопку ►►| ▲ или |◄◄ ▼ для того, чтобы выбрать “TA VOL” (громкость TA).
- 3 Поверните диск управления, чтобы выбрать желаемую громкость.
Вы можете установить ее от “VOL 00” до “VOL 50”.
- 4 Нажмите на кнопку SEL (выбор), чтобы завершить установку.

Автоматическая регулировка часов

При отгрузке с завода встроенные в данное устройство часы устанавливаются таким образом, чтобы они автоматически настраивались с помощью данных CT (время часов) в сигнале RDS.

Если Вы не хотите использовать автоматическую регулировку часов, выполните приведенную ниже процедуру.

- Смотрите также “Изменение общих параметров настройки (PSM)” на страницу 25.

- 1 Нажмите и держите кнопку SEL (выбор) в течение более 2 секунд с тем, чтобы на экране дисплея появился один из параметров PSM.
- 2 Нажмите на кнопку ►►| ▲ или |◄◄ ▼ для того, чтобы выбрать “AUTO ADJ” (автоматическая настройка).
- 3 Поверните диск управления против часовой стрелки, чтобы выбрать “OFF” (выключено). Теперь автоматическая регулировка часов отменена.
- 4 Нажмите на кнопку SEL (выбор), чтобы завершить установку.

Чтобы вновь включить регулировку часов, повторите ту же самую процедуру и выберите “ON” (включено) в пункте 3, повернув диск управления по часовой стрелке.

Примечание:

Вы должны оставаться настроенными на ту же самую радиостанцию в течение более 2 минут после того, как поставите “AUTO ADJ” (автоматическая настройка) на “ON” (включено). Иначе время на часах не будет установлено. (Это происходит потому, что данному устройству требуется до 2 минут на то, чтобы поймать данные CT в сигнале RDS).

**Коды PTY**

NEWS:	Новости	SOCIAL:	Программы по культурно-просветительным мероприятиям
AFFAIRS:	Тематические программы, подробно излагающие текущие новости или события	RELIGION:	Программы, касающиеся любых аспектов веры, или природы существования, или этики
INFO:	Программы, в которых даются советы по широкому кругу тем	PHONE IN:	Программы, в которых люди могут высказать свое мнение либо по телефону, либо во время публичного обсуждения
SPORT:	Спортивные события	TRAVEL:	Программы о маршрутах путешествий, турпоездках с полным обслуживанием, а также новых идеях и возможностях путешествий
EDUCATE:	Познавательные программы	LEISURE:	Программы, касающиеся таких видов отдыха и развлечений, как садоводство, приготовление пищи, рыбная ловля и т.д.
DRAMA:	Радиопостановки	JAZZ:	Джазовая музыка
CULTURE:	Программы по национальной или региональной культуре	COUNTRY:	Деревенская музыка
SCIENCE:	Программы по естественным наукам и технологии	NATION M:	Современная популярная музыка из другой страны или региона на языке той страны
VARIED:	Другие программы, такие как комедии или церемонии	OLDIES:	Классическая поп-музыка
POP M:	Поп-музыка	FOLK M:	Народная музыка
ROCK M:	Рок-музыка	DOCUMENT:	Программы, касающиеся реальных событий, представленные в виде расследований
EASY M:	Развлекательная музыка		
LIGHT M:	Легкая музыка		
CLASSICS:	Классическая музыка		
OTHER M:	Другая музыка		
WEATHER:	Информация о погоде		
FINANCE:	Репортажи по коммерции, торговле, фондовому рынку и т.д.		
CHILDREN:	Развлекательные программы для детей		

Одну и ту же программу можно принимать на разных частотах.

Программа 1,
передаваемая в
эфир на частоте А

Программа 1,
передаваемая в
эфир на частоте Е

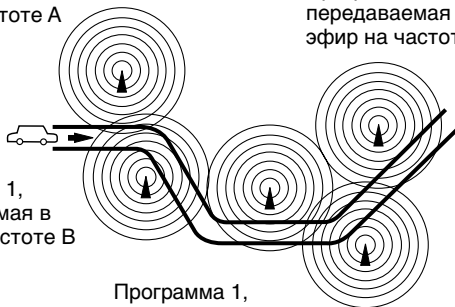

Программа 1,
передаваемая в
эфир на частоте В

Программа 1,
передаваемая в
эфир на частоте С

Программа 1,
передаваемая в
эфир на частоте D

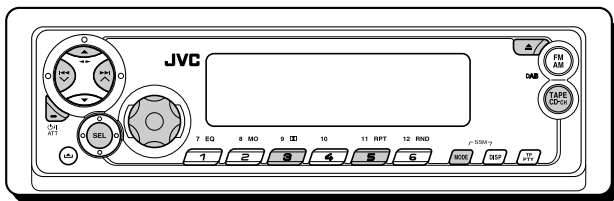

Прслушивание кассеты

Вы можете проигрывать магнитные ленты типа I (нормальные).

1 Откройте панель управления.

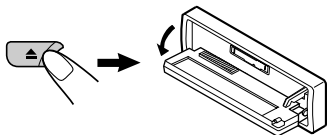

Примечание в отношении управления в одно касание:

Если кассета находится в кассетоприемнике, включите устройство, нажав кнопку TAPE CD-CH; воспроизведение кассеты начнется автоматически.

2 Вставьте кассету в кассетоприемник.

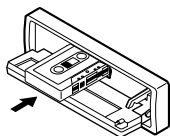

Устройство включается, и воспроизведение кассеты начинается автоматически.

3 Закройте панель управления вручную.

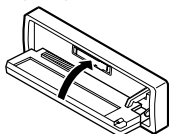

4 Выберите направление воспроизведения кассеты.

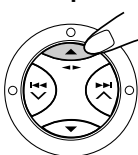

Каждый раз при нажатии кнопки ◀▶ направление воспроизведения кассеты поочередно меняется — вперед (TAPE >>>) и назад (TAPE <<<).

Чтобы остановить воспроизведение и кнопкой выбросить кассету

Нажмите на кнопку ▲. Воспроизведение кассеты прекращается, панель управления открывается. Кассета автоматически извлекается из кассетоприемника. Источник сигнала меняется на ранее выбранный источник сигнала. Если Вы меняете источник сигнала, воспроизведение кассеты также останавливается (в данном случае кассета не выскакивает).

- Вы также можете кнопкой выбросить кассету из кассетоприемника, нажав на кнопку ▲, когда устройство выключено.

Ускоренная перемотка вперед и перемотка назад ленты кассеты

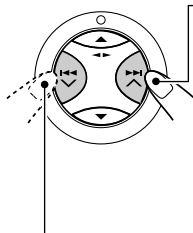

Нажимайте на кнопку ►►▲ в течение более 1 секунды для того, чтобы быстро перемотать ленту вперед.

Когда лента доходит до конца, она начинает двигаться в другую сторону, и воспроизведение начинается с начала другой стороны.

Нажимайте на кнопку ◀◀▼ в течение более 1 секунды для того, чтобы перемотать пленку назад. Когда лента доходит до конца, начинается воспроизведение той же самой стороны.

Чтобы остановить ускоренную перемотку вперед и перемотку назад в любом месте пленки, нажмите на кнопку ◀▶.



Воспроизведение кассеты начинается с того же места на пленке.

Примечания:

- Когда одна сторона кассеты достигает своего конца во время воспроизведения, автоматически начинает воспроизводиться ее другая сторона. (Автоматический реверс)
- Когда пленка кассеты доходит до конца во время ускоренной перемотки вперед, направление движения пленки меняется автоматически.



Чтобы воспроизвести кассеты, записанные с Dolby B NR*

- 1 Нажмите на кнопку MODE, чтобы войти в режим функций во время прослушивания кассеты. В верхней части дисплея будет мигать надпись "MODE".
- 2 Нажмите на кнопку  (Dolby B), пока на экране дисплея все еще есть надпись "MODE", с тем, чтобы загорелся индикатор  (Dolby B). Надпись "DOLBY B" также появляется на несколько секунд на экране дисплея.

Для отмены режима Dolby B NR

повторите действия 1 и 2, чтобы погас индикатор  (Dolby B).

- * Изготовлено по лицензии фирмы Dolby Laboratories.
Долби, "Dolby" и символ с двойным "D"-товарные знаки фирмы Dolby Laboratories.



Нахождение начала мелодии

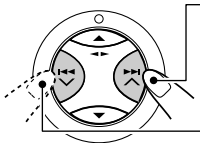

Функция Multi Music Scan (MMS) (поиск музыки) дает Вам возможность автоматически начать воспроизведение кассеты с начала определенной мелодии. Вы можете установить до 9 мелодий после или до текущей мелодии.

Во время воспроизведения

Укажите мелодию, к которой необходимо перейти (на сколько мелодий вперед или назад относительно текущей мелодии).



Нажмите на кнопку  , чтобы найти мелодию до текущей мелодии на кассете.

Нажмите на кнопку  , чтобы найти мелодию после текущей мелодии на кассете.



Пример.: При переходе на три мелодии вперед относительно текущей мелодии

При каждом нажатии на эти кнопки номер меняется вплоть до ±9. Когда начало заданной мелодии найдено, воспроизведение начинается автоматически.

Примечания:

- Во время поиска заданной мелодии:
 - Если пленка перекручена к началу, воспроизведение начинается с начала этой стороны.
 - Если пленка перекручена вперед до конца, она начинает двигаться в противоположную сторону и воспроизводится с начала другой стороны.
- В следующих случаях функция Multi Music Scan (поиск музыки) может работать неправильно:
 - Кассеты с мелодиями, имеющими длинные пассажи пианиссимо (очень тихие места) или незаписанные участки между мелодиями.
 - Кассеты с короткими незаписанными участками.
 - Кассеты с высоким уровнем шума или гудения между мелодиями.
 - Кассеты с мелодиями, записанными при низких уровнях записи.
 - Установка Dolby NR не совпадает. Например, если Dolby B NR включена, а кассета записана без Dolby NR.



Другие полезные функции магнитофона

Пропуск пустых участков на кассете

Вы можете пропускать пустые участки между мелодиями (Пропуск пустых участков). Когда эта функция включена, устройство пропускает пустые участки в 15 секунд и более, ускоренно перематывает пленку вперед до следующей мелодии и затем начинает ее воспроизводить.

- Смотрите также “Изменение общих параметров настройки (PSM)” на странице 25.

1 Нажмите и держите кнопку **SEL** (выбор) в течение более 2 секунд с тем, чтобы на экране дисплея появился один из параметров PSM. (PSM: смотрите страницу 26).



2 Нажмите кнопку **▶▶** **^** или **◀◀** **∨**, чтобы выбрать “B.SKIP” (Пропуск пустых участков).

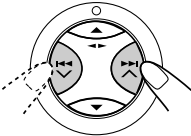

3 Поверните диск управления по часовой стрелке и выберите “ON”:

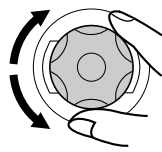

Теперь функция Пропуск пустых участков включена.

4 Закончите настройку.



Для отмены режима пропуска пустых участков повторите ту же процедуру и выберите “OFF” в действии **3**, повернув диск управления против часовой стрелки.



Повторное воспроизведение текущей мелодии

Вы можете воспроизвести текущую мелодию повторно (Повторное воспроизведение).



1 Нажмите MODE, чтобы перейти в режим настройки функций во время воспроизведения мелодии, которую необходимо прослушать повторно. В верхней части дисплея будет мигать надпись "MODE".

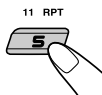

2 Пока на дисплее отображается надпись "MODE", нажмите RPT (повторное), чтобы появилась надпись "REPEAT".



Загорается, когда функция Повторное воспроизведение включена.

После воспроизведения мелодии пленка автоматически перематывается назад к началу этой мелодии, и снова воспроизводится та же самая мелодия.

Для отмены режима повторного воспроизведения повторите действия **1** и **2**, чтобы погас индикатор RPT.

Примечание:

В следующих случаях функции Пропуск пустых участков и Повторное воспроизведение могут работать неправильно:

- Кассеты с мелодиями, имеющими длинные пассажи пианиссимо (очень тихие места) или незаписанные участки внутри мелодий.
- Кассеты с короткими незаписанными участками.
- Кассеты с высоким уровнем шума или гудения между мелодиями.
- Кассеты с мелодиями, записанными при низких уровнях записи.
- Установка Dolby NR не совпадает. Например, если Dolby B NR включена, а кассета записана без Dolby NR.

Предотвращение высккивания кассеты

Вы можете предотвратить выброс кассеты и заблокировать ее в кассетоприемнике.

Нажимая на TAPE CD-CH, нажмите и держите кнопку $\phi/1$ ATT в течение более 2 секунд.



На дисплее в течение 5 секунд будет мигать индикатор "NO EJECT" (извлечение запрещено), а кассета блокируется и не может быть извлечена.



Для отмены запрета и снятия блокировки кассеты

Нажимая на TAPE CD-CH, снова нажмите и держите кнопку $\phi/1$ ATT в течение более 2 секунд.

На дисплее в течение 5 секунд мигает индикатор "EJECT OK" (извлечение разрешено), а блокировка кассеты снимается.



Примечание:

Если извлечение кассеты запрещено, при нажатии кнопки \blacktriangle панель управления открывается, но воспроизведение кассеты продолжается, и ее извлечение невозможно.



Выбор запрограммированных режимов звучания (С-EQ: специализированный эквалайзер)

Вы можете выбрать запрограммированный режим звучания (С-EQ: специализированный эквалайзер), подходящий для конкретного музыкального жанра.

- Установлен временной предел выполнения нижеследующей процедуры. Если настройка отменяется до того, как Вы ее закончите, снова начинайте с пункта 1.

1 Нажмите MODE в режиме воспроизведения, чтобы вызвать режим настройки функций.

 В верхней части дисплея будет мигать надпись "MODE".

2 Нажмите EQ (эквалайзер), когда на дисплее мигает надпись "MODE".

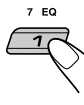
 Для текущего источника устанавливается и применяется последний выбранный режим звучания.



Индикатор режима звучания мигает.

Пример.: Если Вы ранее выбрали "USER" (пользователь)

3 Выберите тот режим звучания, который Вы хотите.

 При каждом нажатии кнопки режим звучания меняется следующим образом:



Индикатор режима звучания мигает.

Пример.: Когда Вы выбрали "ROCK" (рок)

Индикация	Для:	Запрограммированные значения		
		BAS	TRE	LOUD
USER	(Бемольный звук)	00	00	OFF (выкл)
ROCK	Рок- или диско-музыка	+03	+01	ON (включено)
CLASSIC	Классическая музыка	+01	-02	OFF (выкл)
POPS	Легкая музыка	+04	+01	OFF (выкл)
HIP HOP	Фанк- или рэп-музыка	+02	00	ON (включено)
JAZZ	Джазовая музыка	+02	+03	OFF (выкл)

Примечание:

Каждый режим звучания можно настроить по своему желанию. Как только настройка выполнена, она автоматически сохраняется для текущего выбранного режима звучания. См. раздел "Настройка звука" на стр. 24.



Настройка звука

Вы можете настроить характеристики звука по Вашему вкусу.

1 Выберите тот параметр, который Вы хотите настроить.



При каждом нажатии кнопки регулируемые параметры меняются следующим образом:



Индикация	Для того, чтобы:	Диапазон
BAS* ¹ (низкие частоты)	Настроить низкие частоты.	-06 (мин.) +06 (макс.)
TRE* ¹ (высокие частоты)	Настроить высокие частоты.	-06 (мин.) +06 (макс.)
FAD* ² (регулятор уровня сигнала)	Настроить баланс передних и задних громкоговорителей.	R06 (Только задние) F06 (Только передние)
BAL (баланс)	Настроить баланс левых и правых громкоговорителей.	L06 (Только левые) R06 (Только правые)
LOUD* ¹ (компенсация)	Усилить низкие и высокие частоты, чтобы обеспечить хорошо сбалансированное звучание при низком уровне громкости.	LOUD ON LOUD OFF
VOL * ³ (громкость)	Настроить громкость.	00 (мин.) 50 (макс.)

- *¹ При настройке верхних и нижних частот или громкости выполненная настройка сохраняется для текущего выбранного режима звучания (C-EQ), включая режим "USER" (пользовательский).
- *² Если Вы используете систему с двумя громкоговорителями, установите уровень регулятора уровня сигнала на "00".
- *³ Обычно диск управления выполняет функции регулятора громкости. Поэтому нет необходимости выбирать "VOL" (громкость) для настройки уровня громкости.

2 Настройте уровень.

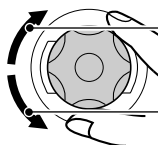

Повышение уровня или включение звука

Понижение уровня или выключение звука



Режим коррекции меняется, когда Вы настраиваете низкие или высокие частоты.

Пример. 1: Когда Вы настраиваете "TRE" (высокие частоты)



Пример. 2: Включение звука

3 Повторите пункты 1 и 2 чтобы настроить другие параметры.

Чтобы вернуться к заводской установке, повторите ту же самую процедуру и переназначьте запрограммированные значения, перечисленные в таблице на странице 23.



Изменение общих параметров настройки (PSM)

Вы можете изменить параметры, перечисленные на следующей странице с помощью регулировки PSM (предпочтительный режим установки).

Основная процедура

- 1** Нажмите и держите кнопку SEL (выбор) в течение более 2 секунд с тем, чтобы на экране дисплея появился один из параметров PSM. (Смотрите страницу 26).



- 2** Выберите тот параметр PSM, который Вы хотите настроить.

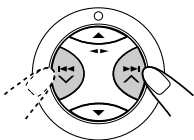

Пример.: Когда Вы выбрали "LEVEL" (уровень)

- 3** Настройте выбранный параметр PSM.

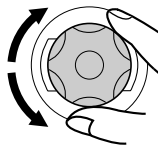

Пример.: Когда Вы выбрали "AUDIO 2"

- 4** Если требуется, повторите пункты 2 и 3, чтобы настроить другие параметры PSM.
- 5** Закончите настройку.





Параметры предпочтительного режима установки (PSM)

- Для получения подробной информации по каждому из элементов PSM см. страницы, перечисленные в таблице.

Индикация		Выбираемые значения/элементы		Запрограммированная заводская настройка	Смотрите страницу
CLOCK H	Настройка часа	0 – 23 (1 – 12)		0 (0:00)	8
CLOCK M	Настройка минуты	00 – 59		00 (0:00)	8
24H/12H	24/12-часовое время на экране дисплея	12H	24H	24H	8
AUTO ADJ	Автоматическая установка часов	OFF	ON	ON	17
CLOCK	Отображение часов	OFF	ON	ON	27
TU DISP	Режим отображения тюнера	PS NAME ↔	FREQ	PS NAME	17
AF-REG	Прием альтернативная частота/регионализация	AF ↔	AF REG OFF*1	AF	12, 13
PTY STBY	Резервный PTY	OFF →	29 типов программ (смотрите страницу 18)		14
TA VOL	Громкость передачи сообщений о движении транспорта	VOL 00 – VOL 50		VOL 20	17
P-SEARCH	Поиск программы	OFF	ON	OFF	16
DAB AF*2	Поиск альтернативной частоты	AF OFF	AF ON	AF ON	39
DAB VOL*2	Настройка уровня громкости DAB	VOL -12	VOL 12	VOL 00	39
LEVEL	Показ уровня на экране дисплея	AUDIO 1 ↔	AUDIO 2 OFF	AUDIO 2	27
DIMMER	Режим регулятора подсветки	AUTO ↔	OFF ON	AUTO	27
TEL	Приглушение звука телефон	OFF ↔	MUTING 1 MUTING 2	OFF	27
BEEP	Звук сенсорной кнопки	OFF	ON	ON	28
SCROLL	Режим прокрутки экрана	ONCE ↔	AUTO OFF	ONCE	28
B.SKIP	Пропуск пустых участков	OFF	ON	OFF	21
EXT IN*3	Внешний компонент	CHANGER	LINE IN	CHANGER	28
TAG DISP	Изображение тега на экране дисплея	TAG OFF	TAG ON	TAG ON	28

*1 Отображается только в том случае, когда переключатель “DAB AF” установлен в положение “AF OFF”.

*2 Появляется на экране дисплея, только когда подключен тюнер DAB (цифровое радиовещание).

*3 Появляется на экране дисплея, только когда выбран один из следующих источников звука—FM, AM и TAPE.



Чтобы установить часы на экране дисплея—CLOCK

Вы можете установить часы так, чтобы они показывались на экране дисплея при включенном устройстве.

При отгрузке с завода часы устанавливаются так, чтобы они показывались на экране дисплея.

- ON: Показ часов на экране дисплея включен.
- OFF: Отображение часов отключено. Когда выбрано значение “OFF”, вместо часов на дисплее появляется другая информация (см. таблицу ниже) (за исключением случая, когда в качестве источника выбран внешний компонент “LINE IN”).

Когда для функции CLOCK установлено значение OFF:

Источник	Исходная индикация	При нажатии DISP (дисплей)
Тонер (FM/AM/DAB)	Диапазон частот	Появляются часы на 5 секунд.
TAPE или CD-CH	“TAPE” или номер диска	

Когда для функции CLOCK установлено значение ON:

Источник	Исходная индикация	При нажатии DISP (дисплей)
Тонер (FM/AM/DAB)	Часы	Появляются диапазон частот на 5 секунд.
TAPE	Часы	На 5 секунд появляется надпись “TAPE”.
CD-CH	Часы	При каждом нажатии кнопки поочередно появляются номер диска и номер дорожки или файла.

Выбор изображения уровня на экране дисплея—LEVEL (уровень)

Вы можете выбрать изображение уровня на экране дисплея по Вашему вкусу.

При отгрузке с завода выбирается “AUDIO 2”.

- AUDIO 1: Отображение индикатора уровня звука.
- AUDIO 2: Чередуются настройка “AUDIO 1” и освещение дисплея.
- OFF (выключено): Очистка индикатора уровня звука.

Чтобы выбрать режим регулятора подсветки—DIMMER

Когда Вы включаете передние фары автомобиля, экран дисплея автоматически тускнеет (Автоматический регулятор подсветки). При отправке с завода режим Автоматический регулятор подсветки включен.

- AUTO (автоматический): Включает Автоматический регулятор подсветки.
- OFF (выключено): Отменяет Автоматический регулятор подсветки.
- ON (включено): Всегда затемняет экран дисплея.

Примечание:

Автоматический регулятор подсветки, установленный на этом устройстве, может не работать правильно на некоторых автомобилях, особенно на тех, на которых установлен диск управления для уменьшения силы света. В таком случае установите режим регулятора подсветки на “ON” (включено) или “OFF” (выключено).

Для выбора приглашения звука при телефонном звонке—TEL

Этот режим используется, когда подсоединена система сотового телефона. В зависимости от используемой телефонной системы выберите “MUTING 1” или “MUTING 2” в зависимости от того, какой из них подавляет звук этого устройства. При отгрузке с завода этот режим отключен.

- MUTING 1: Данный режим выбирается в том случае, если с помощью этой настройки можно отключить звук во время использования мобильного телефона.
- MUTING 2: Данный режим выбирается в том случае, если с помощью этой настройки можно отключить звук во время использования мобильного телефона.
- OFF (выключено): Отменяет приглашение звука при телефонном звонке.



Чтобы включить/выключить звук сенсорной кнопки — BEEP

Вы можете выключить звук сенсорной кнопки, если не хотите, чтобы он раздавался каждый раз, когда Вы нажимаете какую-либо кнопку. При отправке с завода звук сенсорной кнопки включен.

- ON (включен): Включает звук сенсорной кнопки.
- OFF (выключен): Выключает звук сенсорной кнопки.

Чтобы выбрать режим прокрутки экрана — SCROLL

Вы можете выбрать режим прокрутки для информации диска (когда весь текст не помещается на экране сразу).

При отправке с завода режим прокрутки экрана установлен на "ONCE".

- ONCE (один раз):
Прокручивает экран только один раз.
- AUTO (автоматически):
Повторяет прокрутку экрана (с интервалом в 5 секунд).
- OFF (выключено):
Отменяет автоматическую прокрутку экрана.

Примечание:

Даже если режим прокрутки экрана установлен на "OFF" (выключено), Вы можете прокрутить экран дисплея, нажимая кнопку DISP (дисплей) в течение более 1 секунды.

Чтобы выбрать внешний компонент для использования — EXT IN

Вы можете подключить внешний компонент к контактному гнезду проигрывателя-автомата компакт-дисков на задней панели с помощью Адаптера входной линии KS-U57 (не включен в комплект поставки).

Для того, чтобы использовать внешний компонент в качестве источника воспроизведения через Ваше устройство, Вам нужно выбрать, какой компонент — проигрыватель-автомат компакт-дисков или внешний компонент — использовать. При отгрузке с завода проигрыватель-автомат компакт-дисков выбирается в качестве внешнего компонента.

- CHANGER (проигрыватель-автомат):
Чтобы использовать проигрыватель-автомат компакт-дисков.
- LINE IN (входная линия):
Чтобы использовать внешний компонент помимо проигрывателя-автомата компакт-дисков.

Примечание:

Порядок соединения Адаптера входной линии KS-U57 и внешнего компонента смотрите в Руководство по установке/подключению (отдельный том).

Чтобы включить или выключить изображение тега на экране дисплея — TAG DISP

Данная функция действует только при подключении устройства автоматической смены компакт-дисков компании JVC, совместимого с MP3.

В файле MP3 может содержаться информация о файле, которая называется "ID3 Tag", в котором записаны название альбома, исполнитель, название трека и т.д. Существуют две версии—ID3v1 (версия 1, тег ID3) и ID3v2 (версия 2, тег ID3). Данное устройство совместимо только с ID3v1. При отгрузке с завода выбирается "TAG ON".

- TAG ON: Включает изображение тега ID3 на экране дисплея во время воспроизведения файлов MP3.
 - Если файл MP3 не содержит никаких тегов ID3, появляются название каталога и название файла.

Примечание:

Если Вы меняете настройку с "TAG OFF" на "TAG ON" во время воспроизведения файла MP3, включается изображение тега на экране дисплея, когда начинается воспроизводиться следующий файл.

- TAG OFF: Выключает изображение тега ID3 на экране дисплея во время воспроизведения файлов MP3. (Могут быть показаны только название каталога и название файла).



Отсоединение панели управления

Вы можете отсоединить панель управления, когда выходите из машины. При отсоединении или установке панели управления соблюдайте осторожность, чтобы не повредить разъемы на задней стороне панели управления и на держателе панели.

Как отсоединить панель управления

Перед отсоединением панели управления не забудьте выключить питание.

1 Освободите панель управления.

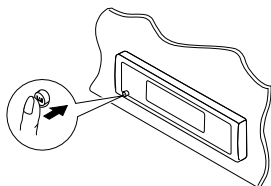

2 Вытащите панель управления из устройства.

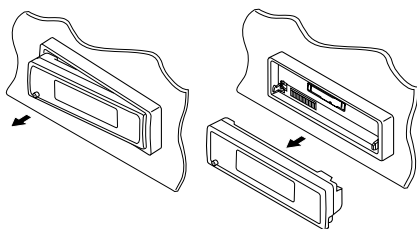

3 Положите отсоединенную панель управления в предусмотренный для нее футляр.

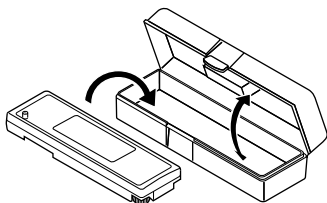

Как присоединить панель управления

1 Вставьте правую сторону панели управления в паз на держателе панели.

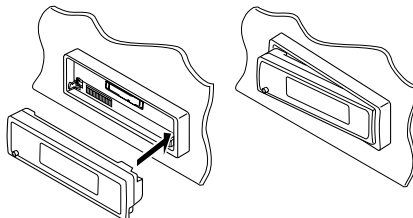

2 Нажмите на левую сторону панели управления для того, чтобы закрепить ее на держателе панели.

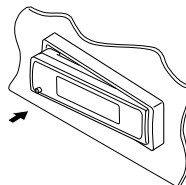

Примечание в отношении чистки разъемов:

При частом снятии панели управления разъемы могут испортиться.

Для того, чтобы свести до минимума такую возможность, периодически протирайте разъемы ватным тампоном или тканью, смоченными в спирте, стараясь не повредить разъемы.

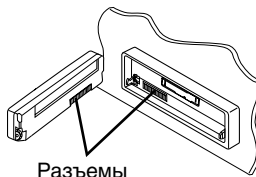



ОПЕРАЦИИ С ПРОИГРЫВАТЕЛЕМ -АВТОМАТОМ КОМПАКТ-ДИСКОВ

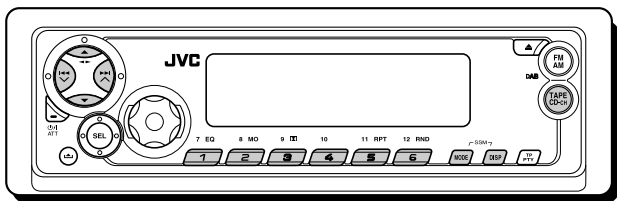

РУССКИЙ

Рекомендуется использовать с Вашим устройством совместимое с MP3 устройство автоматической смены компакт-дисков компании JVC.

Проигрыватель компакт-дисков позволяет воспроизводить компакт-диски однократной и многократной записи, записанные в аудиоформате или MP3-формате.

- Кроме того, можно подключать одно из устройств автоматической смены компакт-дисков серии CH-X (кроме CH-X99 и CH-X100). Однако эти устройства несовместимы с дисками MP3, поэтому невозможно воспроизводить диски MP3.
- С данным устройством нельзя использовать устройства автоматической смены компакт-дисков серии KD-MK.

Перед тем, как приступить к эксплуатации Вашего проигрывателя-автомата компакт-дисков:

- Прочитайте также Инструкции, которые прилагаются к Вашему проигрывателю-автомату компакт-дисков.
- Если в накопителе проигрывателя-автомата компакт-дисков нет дисков или диски вставлены не той стороной, на экране дисплея появляется надпись "NO DISC" (нет диска). Если такое произойдет, вытащите накопитель и вставьте диски правильно.
- Если в проигрыватель-автомат компакт-дисков не вставлен накопитель, на экране дисплея появляется надпись "NO MAG" (нет накопителя). Если это произойдет, вставьте накопитель в проигрыватель-автомат компакт-дисков.
- Если на экране дисплея появляется надпись "RESET 1" – "RESET 8" ("возврат в исходное положение 1" – "возврат в исходное положение 8"), это означает, что что-то не так в соединении между этим устройством и проигрывателем-автоматом компакт-дисков. Если такое случается, проверьте соединение и убедитесь, что провода плотно подсоединены. Затем нажмите на кнопку возврата в исходное положение проигрывателя-автомата компакт-дисков.

О дисках MP3

"Файлы (треки)" MP3 можно записывать в "каталогах" — по терминологии персональных компьютеров.

Во время записи файлы и каталоги можно расположить путем, аналогичным тому, с помощью которого располагаются файлы и каталоги/папки компьютерных данных.

"Корень" похож на корень дерева. Каждый файл и каталог можно связать с и иметь к ним доступ от корня.

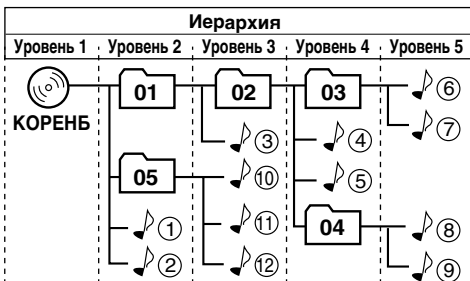

01 : Папки и порядок их воспроизведения

1 : Файлы MP3 и порядок их воспроизведения

Воспроизведение компакт-дисков

Выберите проигрыватель-автомат компакт-дисков (CD).

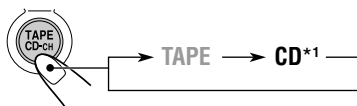

*1 Если Вы изменили настройку "EXT IN" на "LINE IN" (см. стр. 28), Вы не можете выбрать устройство автоматической смены компакт-дисков.

- Если текущий диск имеет формат MP3: воспроизведение начнется с первой папки на текущем диске после завершения проверки файлов.

Номер выбранного диска*2

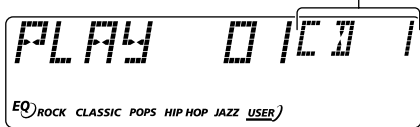

Имя папки или название альбома*3

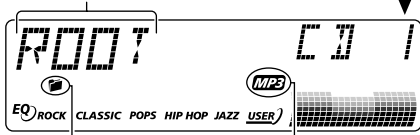

Индикатор (папка)

Индикатор MP3

*2 Если для функции "CLOCK" (часы) задано значение "ON" (вкл.) (см. стр. 27), вместо текущего отображения вскоре будет показано время.

*3 Если некоторые файлы MP3 записаны без включения в папку, они воспроизводятся в первую очередь; в качестве имени папки появляется "ROOT".

- Если текущий диск является компакт-диском: воспроизведение начнется с первой дорожки текущего диска.

Номер выбранного диска*4



Истекшее время воспроизведения

Номер текущей дорожки

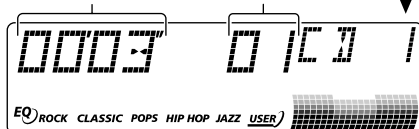

*4 Если для функции "CLOCK" (часы) задано значение "ON" (вкл.) (см. стр. 27), вместо текущей индикации вскоре будет показано время.

Примечания:

- Когда Вы нажимаете на кнопку TAPE CD-CH, питание автоматически включается. Вам не нужно нажимать / ATT кнопку, чтобы включить питание.
- Если Вы меняете источник звука или выключаете данное устройство, воспроизведение компакт-диска также прекращается. Когда Вы снова выберете устройство автоматической смены компакт дисков в качестве источника звука, воспроизведение начнется с того места, где оно было остановлено.
- Когда Вы начинаете воспроизведение CD-текста или диска MP3, информация о диске автоматически появляется на дисплее. (См. пояснение далее).

Изменение отображаемой информации

При воспроизведении файла MP3 или CD-текста можно изменять отображаемую на дисплее информацию.



При каждом нажатии кнопки DISP (дисплей), на дисплее отображается следующая информация:

Для дисков MP3

- Если для параметра "TAG DISP" установлено значение "TAG ON" (начальное значение: см. стр. 28)

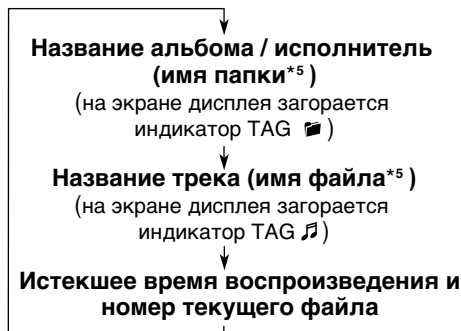

*5 Если в файле MP3 нет тегов ID3, появляется имя папки и имя файла. В этом случае индикатор TAG не будет отображаться на экране дисплея.

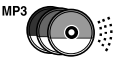

- Если для параметра “TAG DISP” установлено значение “TAG OFF”

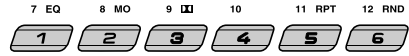
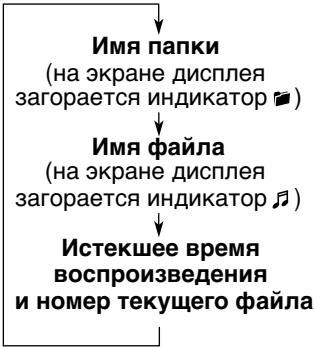

- Чтобы выбрать номер диска от 1 – 6: Нажмите и тут же отпустите кнопки 1 (7) – 6 (12).
- Чтобы выбрать номер диска от 7 – 12: Нажмите и держите в течение более 1 секунды кнопки 1 (7) – 6 (12).

Для ускоренного перехода вперед или перехода назад к треку/файлов

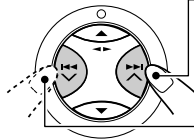

Нажмите и удерживайте кнопку **▶▶ ▲** в режиме воспроизведения для перемотки вперед треки или файлов.

Нажмите и удерживайте кнопку **◀◀ ▼** в режиме воспроизведения для перемотки назад треки или файлов.

Примечание:

Во время воспроизведения диска MP3 звук будет прерываться. (Время от начала воспроизведения на дисплее также будет периодически меняться).

Для того, чтобы перейти на следующие или предшествующие треки/файлов

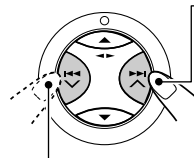

Краткое нажатие кнопки **▶▶ ▲** в режиме воспроизведения осуществляет переход вперед к началу следующей треки или файла.

При каждом последовательном нажатии кнопки выполняется поиск начала следующих треки или файлов и их воспроизведение.

Краткое нажатие кнопки **◀◀ ▼** во время воспроизведения осуществляет переход назад к началу текущей треки или файла. При каждом последовательном нажатии кнопки выполняется поиск начала предыдущих треки или файлов и их воспроизведение.

Для дисков с CD-текстом



При каждом нажатии этой кнопки экран дисплея меняется следующим образом:

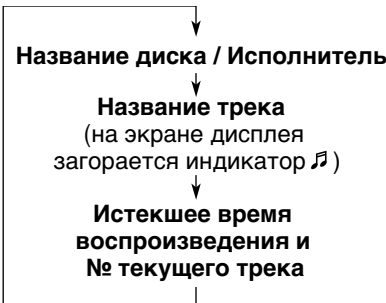

Примечания:

- На дисплее может быть отображено одновременно не более 8 символов, поэтому для отображения большего количества символов используется режим прокрутки. См. также “Чтобы выбрать режим прокрутки экрана—SCROLL” на стр. 28.
- Некоторые символы не будут отображаться (пустое место) на дисплее. (Пример. “ABCâ!d#” ⇔ “ABCA D ”)
- Когда Вы нажимаете на кнопку DISP (дисплей) во время воспроизведения обычного компакт-диска, появляется надпись “NO NAME” (названия нет) в отношении названия диска/исполнителя и названия трека.

Чтобы перейти непосредственно на определенный диске

Нажмите на нумерованную кнопку, соответствующую номеру такого диска, чтобы начать его воспроизведение (во время работы проигрывателя-автомата компакт-дисков).

Данная операция возможна только при использовании проигрывателя-автомата компакт-дисков компании JVC, совместимого с MP3 (CH-X1500).

Для быстрого перехода к трека или файлу

1 В режиме воспроизведения диска нажмите кнопку MODE для перехода в режим настройки функций.



В верхней части дисплея будет мигать надпись "MODE".

2 В режиме настройки функций нажмите кнопку ▲ (вверх) или ▼ (вниз).

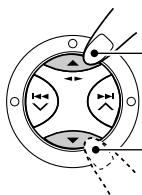

Переход на 10 треки или файлов* вперед к последней треки/файлу

Переход на 10 треки или файлов* назад к первой треки/файлу

* При однократном нажатии кнопки ▲ (вверх) или ▼ (вниз) осуществляется переход с текущей трека или файла на ближайшую трека или файл с большим или меньшим номером, кратным 10, (Пример, 10, 20 или 30).

Каждый раз при нажатии кнопки осуществляется переход на 10 треки или файлов (см. раздел "Быстрый переход к необходимой треки или файлу" в правом столбце).

- После последней трека или файла будет выбрана первая трека или файл и наоборот.

Примечание:

Если текущим проигрываемым диском является диск в формате MP3, пропускаются файлы, находящиеся в одной папке.

Быстрый переход к необходимой треки или файлу

- Пример. 1: выбор дорожки 32 или файла 32 при воспроизведении трека 6 или файла 6



(Три раза) (Дважды)

Трека/файла 6 → 10 → 20 → 30 → 31 → 32

- Пример. 2: выбор дорожки 8 или файла 8 при воспроизведении трека 36 или файла 36



(Три раза) (Дважды)

Трека/файла 36 → 30 → 20 → 10 → 9 → 8

Переход к следующей или предыдущей папке (только для дисков MP3)

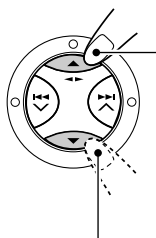

При воспроизведении диска MP3 нажмите кнопку ▲ (вверх) чтобы перейти к следующей папке.

При каждом последующем нажатии кнопки выполняется поиск следующей папки, и начинается воспроизведение первого файла этой папки.

При воспроизведении диска MP3 нажмите кнопку ▼ (вниз) чтобы перейти к предыдущей папке.

При каждом последующем нажатии кнопки выполняется поиск предыдущей папки, и начинается воспроизведение первого файла этой папки.

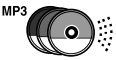

Выбор режимов воспроизведения

Воспроизведение дорожек или файлов в произвольном режиме (произвольное воспроизведение папок/дисков/нескольких дисков)



1 Нажмите кнопку MODE в режиме воспроизведения для перехода в режим настройки функций. В верхней части дисплея будет мигать надпись "MODE".



2 Нажмите RND (произвольное), когда на дисплее мигает надпись "MODE". При каждом нажатии кнопки режим произвольного воспроизведения меняется следующим образом:

Для дисков MP3:

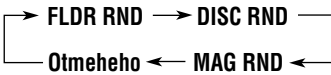

Для компакт-дисков:

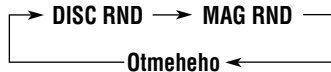

Индикатор RND

Пример.: Экран дисплея при выборе "MAG RND"

Примечание:

Индикатор MP3 также загорается, если текущий воспроизводимый диск имеет формат MP3.

Режим	Активный индикатор	Воспроизводятся в произвольном режиме
FLDR RND*	и RND загораются.	Все файлы текущей папки, затем файлы следующей папки и т.д.
DISC RND	и RND загораются.	Все дорожки или файлы текущего (или выбранного) диска.
MAG RND	Загорается индикатор RND.	Все дорожки или файлы вставленных дисков.

Повторное воспроизведение дорожек или файлов (повторное воспроизведение дорожек/папок/дисков)



1 Нажмите кнопку MODE в режиме воспроизведения для перехода в режим настройки функций. В верхней части дисплея будет мигать надпись "MODE".

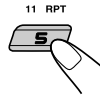

2 Нажмите RPT (повторное), когда на дисплее мигает надпись "MODE". При каждом нажатии кнопки режим повторного воспроизведения меняется следующим образом:

Для дисков MP3:

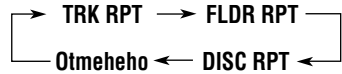

Для компакт-дисков:

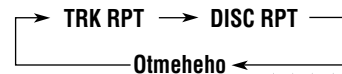

Индикаторы (диск) и RPT

Пример.: Экран дисплея при выборе "DISC RPT"

Примечание:

Индикатор MP3 также загорается, если текущий воспроизводимый диск имеет формат MP3.

Режим	Активный индикатор	Повторное воспроизведение
TRK RPT	Загорается индикатор RPT.	Текущая (или выбранная) дорожка/файл.
FLDR RPT*	и RPT загораются.	Все файлы текущей (или выбранной) папки текущего диска.
DISC RPT	и RPT загораются.	Все дорожки или файлы текущего (или выбранного) диска.

* "FLDR RPT" используется только для дисков MP3.

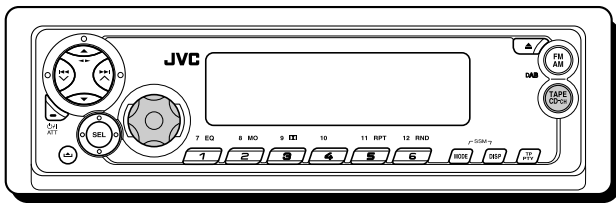

Воспроизведение внешнего компонента

Вы можете подключить внешний компонент к контактному гнезду проигрывателя-автомата компакт-дисков на задней панели с помощью Адаптера входной линии KS-U57 (не включен в комплект поставки).

Подготовка:

- Порядок соединения Адаптера входной линии KS-U57 и внешнего компонента смотрите в Руководство по установке/подключению (отдельный том).
- Перед тем, как приступить к эксплуатации внешнего компонента с помощью нижеследующей процедуры, выберите правильный внешний вход. Смотрите “Чтобы выбрать внешний компонент для использования—EXT IN” на странице 28.

- 2 Включите подсоединенный компонент и начинайте воспроизводить источник звука.
- 3 Настройте громкость.

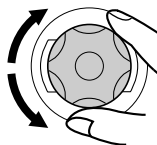

- 4 Настройте звуковые характеристики так, как Вам хочется. (Смотрите страницах 23 и 24).

- 1 Выберите внешний компонент (LINE IN).

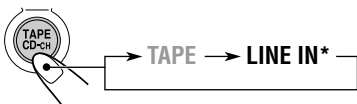

- Если на экране дисплея не появляется надпись “LINE IN*”, просмотрите страницу 28 и выберите внешний вход (“LINE IN”).

* Появляется на экране дисплея, только когда выбран один из следующих источников—FM, AM и TAPE.

Примечание в отношении управления в одно касание:

Когда Вы нажимаете на кнопку TAPE CD-CH, питание автоматически включается. Вам не нужно нажимать ATT кнопку, чтобы включить питание.

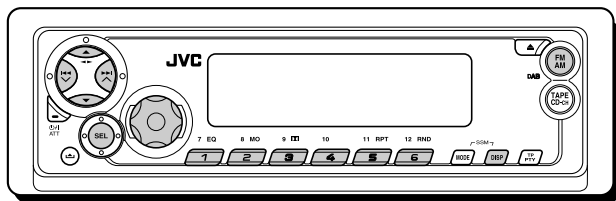

Мы рекомендуем Вам использовать с Вашим устройством тюнер DAB (цифровое радиовещание) KT-DB1500 или KT-DB1000. Если у Вас другой тюнер DAB, проконсультируйтесь у Вашего дилера аппаратуры JVC для прослушивания развлекательных передач в автомобиле.

- Смотрите также Инструкции, прилагаемые к Вашему тюнеру DAB.

Что представляет собой система DAB?

DAB является одной из имеющихся в настоящее время систем цифрового радиовещания. Она может обеспечить высококачественное звучание компакт-дисков без раздражающих помех и искажения сигнала. Более того, она может переносить текст, изображения и данные.

В отличие от радиовещания FM, при котором каждая программа передается на своей собственной частоте, DAB позволяет объединить несколько программ (называемых "службами") с целью создания одной "группы". Кроме того, каждая программа, т.е.

"трансляция", именуемая также "Первичной трансляцией", может быть разделена на отдельные компоненты, именуемые "вторичными трансляциями".

С подключенным к Вашему устройству тюнером DAB Вы можете получать удовольствие от прослушивания этих служб DAB.

Примечание:

Когда прием переключается между DAB и FM, уровень громкости прослушивания может неприятно повышаться или понижаться. Такое изменение уровня громкости происходит в результате неравных уровней нагревания звука на радиовещательной станции, а не в результате неправильной работы данного устройства. Для того, чтобы предотвратить это неудобство, Вы можете настроить уровень входного сигнала DAB. (См. раздел "Чтобы настроить уровень громкости DAB" на стр. 39).

Настройка на группу и одну из служб

Типичная группа состоит из 6 или более программ (служб), передаваемых одновременно. После настройки на группу Вы можете выбрать ту службу, которую Вы хотите слушать.

Перед тем, как начать....

Нажмите и тут же отпустите кнопку FM AM (DAB), если магнитофон, проигрыватель-автомат компакт-дисков или внешний компонент являются текущим источником сигнала.

1 Выберите тюнер DAB.



Каждый раз, когда Вы нажимаете и удерживаете эту кнопку, поочередно выбираются тюнер DAB и тюнер FM/AM.

DAB ↔ FM/AM

2 Выберите полосу частот DAB (DAB1, DAB2 или DAB3).



При каждом нажатии этой кнопки полоса частот DAB меняется следующим образом:

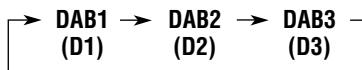

Примечание:

На этом приемнике имеется три полосы частот DAB (DAB1, DAB2, DAB3). Вы можете использовать любую из них для настройки на любую группу.

3 Начинаяте поиск группы.

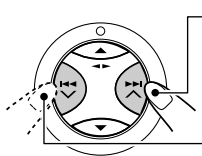

Поиск групп более высокой частоты

Поиск групп более низкой частоты

После того, как группа найдена, поиск прекращается.

Чтобы прекратить поиск до того как найдена группа, нажмите на ту же кнопку на которую Вы нажимали для того чтобы начать поиск.

4 Выберите трансляцию (первичную или вторичную), которую Вы хотите слушать.

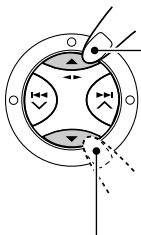

Выбор следующей службы (Если основная служба имеет несколько дополнительных служб, они выбираются перед выбором следующей основной службы).

Выбор предыдущей службы (основной или дополнительной)

Чтобы изменить информацию на экране дисплея во время настройки на какую-либо группу

Обычно название службы показано на экране дисплея. Если Вы хотите проверить название группы или ее частоту, нажмите на кнопку DISP (дисплей).



При каждом нажатии этой кнопки на некоторое время на экране дисплея появляется следующая информация.



Чтобы настроиться на определенную группу без поиска:

Перед тем, как начать....

Нажмите и тут же отпустите кнопку FM AM (DAB), если магнитофон, проигрыватель-автомат компакт-дисков или внешний компонент являются текущим источником сигнала.

- 1 Нажмите и держите кнопку FM AM (DAB), чтобы выбрать тюнер DAB в качестве источника сигнала.
- 2 Несколько раз нажмите на кнопку FM AM (DAB), чтобы выбрать полосу частот DAB (DAB1, DAB2 или DAB3).
- 3 Нажмите и держите кнопку $\blacktriangleright\blacktriangleleft \blacktriangle$ или $\blacktriangleleft \blacktriangleright \blacktriangledown$ в течение более 1 секунды. На экране дисплея появляется надпись "MANU" (ручной).
- 4 Несколько раз нажмите на кнопку $\blacktriangleright\blacktriangleleft \blacktriangle$ или $\blacktriangleleft \blacktriangleright \blacktriangledown$ до тех пор, пока не доберетесь до той группы, которую Вы хотите.
 - Если Вы нажимаете и удерживаете эту кнопку, частота продолжает меняться до тех пор, пока Вы не отпустите эту кнопку.
- 5 Нажмите кнопку \blacktriangle (вверх) или \blacktriangledown (вниз) для выбора той трансляции (первичной или вторичной), которую Вы хотите слушать.

Чтобы восстановить тюнер FM/AM

Нажмите и держите кнопку FM AM (DAB).

Сохранение служб DAB в памяти

Вы можете запрограммировать до 6 служб DAB в каждой полосе частот DAB (DAB1, DAB2 и DAB3) вручную.

Перед тем, как начать....

Нажмите и тут же отпустите кнопку FM AM (DAB), если магнитофон, проигрыватель-автомат компакт-дисков или внешний компонент являются текущим источником сигнала.

1 Выберите тюнер DAB.



Каждый раз, когда Вы нажимаете и удерживаете эту кнопку, поочередно выбираются тюнер DAB и тюнер FM/AM.

DAB ↔ FM/AM

2 Выберите полосу частот DAB (DAB1, DAB2 или DAB3).



При каждом нажатии этой кнопки полоса частот DAB меняется следующим образом:

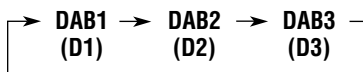

ПРОДОЛЖЕНИЕ НА СЛЕДУЮЩЕЙ СТРАНИЦЕ

3 Настройтесь на ту группу, которую Вы хотите.

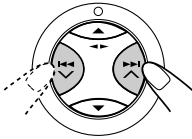

4 Выберите услугу, с помощью которой необходимо выполнять прослушивание.

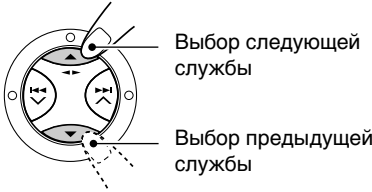

5 Нажмите и держите нумерованную кнопку (в данном примере — 1), на которой Вы хотите запомнить выбранную службу, в течение более 2 секунд.

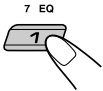

На время поочередно появляются выбранный номер диапазона частот и надпись "MEMO" (память).

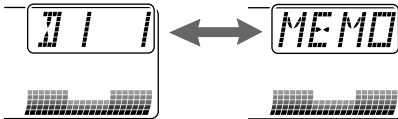

6 Повторите приведенную выше процедуру, чтобы запомнить другие службы DAB под другими запрограммированными номерами.

Примечания:

- Вы можете записать в качестве заранее заданных лишь первичные трансляции стандарта DAB. Если Вы попытаетесь записать в память какую-либо вторичную трансляцию, вместо нее запишется соответствующая ей первичная трансляция.
- Ранее запрограммированная служба DAB стирается, когда под тем же запрограммированным номером запоминается новая служба DAB.
- Запрограммированные службы DAB стираются, когда прерывается подача питания к запоминающей схеме (например, во время замены батарейки). Если такое случается, снова запрограммируйте службы DAB.

Настройка на запрограммированную службу DAB

Вы можете легко настроиться на запрограммированную службу DAB. Помните, что Вы должны сначала запомнить службы. Если Вы еще не запомнили их, "Сохранение служб DAB в памяти" смотрите на страницах 37 и 38.

Перед тем, как начать....

Нажмите и тут же отпустите кнопку FM AM (DAB), если магнитофон, проигрыватель-автомат компакт-дисков или внешний компонент являются текущим источником сигнала.

1 Выберите тюнер DAB.



Каждый раз, когда Вы нажимаете и удерживаете эту кнопку, поочередно выбираются тюнер DAB и тюнер FM/AM.

DAB ↔ FM/AM

2 Выберите полосу частот DAB (DAB1, DAB2 или DAB3).



При каждом нажатии этой кнопки полоса частот DAB меняется следующим образом:

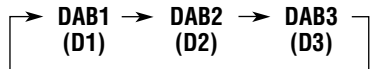

3 Выберите номер (1 – 6) для той запрограммированной службы DAB (первичная) которую Вы хотите.



Примечание:

Если выбранная Вами первичная трансляция содержит несколько вторичных трансляций, Вы сможете настроиться на нужную Вам вторичную трансляцию, нажав несколько раз на кнопку с тем же самым номером, что и номер первичной трансляции.

Что Вы можете еще делать с помощью DAB

Отыскивать ту же самую программу автоматически (Альтернативный прием)

Вы можете продолжать слушать ту же самую программу.

• Пока принимаете службу DAB:

Когда Вы едите на автомобиле в районе, где не принимается никакая-либо служба, данное устройство автоматически настраивается на другую группу или станцию FM RDS, передающую ту же самую программу.

• Пока принимаете станцию FM RDS:

Когда Вы едите на автомобиле в районе, где служба DAB передает ту же самую программу, что и станция FM RDS, данное устройство автоматически настраивается на службу DAB.

Примечание:

Когда прием переключается между DAB и FM, уровень громкости прослушивания может неприятно повышаться или понижаться. Такое изменение уровня громкости происходит в результате неравных уровней нагнетания звука на радиовещательной станции, а не в результате неправильной работы данного устройства. Чтобы не допустить этого, Вы можете настроить уровень громкости DAB (правом столбце).

Чтобы пользоваться Альтернативным приемом

При отправке с завода Альтернативный прием включен.

- Смотрите также “Изменение общих параметров настройки (PSM)” на страницу 25.

- 1 Нажмите и держите кнопку SEL (выбор) в течение более 2 секунд с тем, чтобы на экране дисплея появился один из параметров PSM.
- 2 Нажмите на кнопку ►| ▲ или |◄◄ ▼ для того, чтобы выбрать “DAB AF” (альтернативная частота).
- 3 Поверните диск управления, чтобы выбрать требуемый режим.

- AF ON (альтерн. частота включена): Отыскивает программу среди служб DAB и станций FM RDS — Альтернативный прием. Индикатор AF загорается на экране дисплея (смотрите страницу 12).
- AF OFF (альтерн. частота выключена): Выключает Альтернативный прием.

- 4 Нажмите на кнопку SEL (выбор), чтобы завершить установку.

Примечание:

Когда Альтернативный прием (для служб DAB) включен, Сеть-отслеживающий прием (для станций RDS: смотрите страницу 12) также автоматически включается. С другой стороны, Сеть-отслеживающий прием нельзя выключить, не выключив Альтернативный прием.

Чтобы настроить уровень громкости DAB

Вы можете настроить входной уровень тонера DAB и сохранить его в памяти. Благодаря правильной настройки входного уровня до уровня звука FM Вам не нужно настраивать уровень громкости каждый раз, когда Вы меняете источник звука.

При отправке с завода уровень громкости DAB установлен на “00”.

- Смотрите также “Изменение общих параметров настройки (PSM)” на страницу 25.

- 1 Нажмите и держите кнопку SEL (выбор) в течение более 2 секунд с тем, чтобы на экране дисплея появился один из параметров PSM.
- 2 Нажмите на кнопку ►| ▲ или |◄◄ ▼ для того, чтобы выбрать “DAB VOL” (уровень DAB).
- 3 Поверните диск управления, чтобы выбрать желаемую громкость. Вы можете установить ее от “VOL -12” до “VOL 12”.
- 4 Нажмите на кнопку SEL (выбор), чтобы завершить установку.



ВЫЯВЛЕНИЕ НЕИСПРАВНОСТЕЙ

То, что может вначале показаться неисправностью, не всегда представляет собой серьезную проблему. Перед тем, как обращаться в центр технического обслуживания, проверьте следующие пункты.

	Симптомы	Причины	Способ устранения
Общие	<ul style="list-style-type: none"> Громкоговорители не издают звуков. 	Громкость поставлена на минимальный уровень.	Отрегулируйте ее до оптимального уровня.
	<ul style="list-style-type: none"> Это устройство совсем не работает. 	Соединения неправильные.	Проверьте провода и соединения.
FM/AM	<ul style="list-style-type: none"> Автоматическое программирование SSM (последовательная память радиостанции с сильным сигналом) не работает. 	Возможно, произошел сбой встроенного микрокомпьютера, вызванный шумами, помехами и иными подобными причинами.	Нажмите кнопку сброса в контейнере панели после отсоединения панели управления. (Установка часов и запрограммированные радиостанции, сохраненные в памяти, стираются). (Смотрите страницу 2).
	<ul style="list-style-type: none"> Статические помехи при прослушивании радио. 	Ненадежно подсоединена антенна.	Надежно подсоедините антенну.
Воспроизведение записи	<ul style="list-style-type: none"> Невозможно извлечь кассету. 	Извлечение кассеты запрещено.	Разблокируйте кассету. (См. стр. 22).
	<ul style="list-style-type: none"> Невозможно вставить кассету. 	Вы пытались вставить кассету не той стороной.	Вставляйте кассету так, чтобы незащищенная сторона пленки была обращена вправо.
	<ul style="list-style-type: none"> Кассета нагревается. 	Это не является неисправностью.	_____
	<ul style="list-style-type: none"> Кассета воспроизводится очень тихо, и качество звучания ухудшается. 	Загрязнилась головка.	Очистите ее с помощью чистящей кассеты.



Симптомы	Причины	Способ устранения
<ul style="list-style-type: none"> На экране дисплея появляется надпись "NO DISC". 	В накопителе нет диска.	Диски вставлены неправильной стороной.
	Вставьте диски в загрузочное отверстие.	Вставьте диски правильно.
	Диски непригодны для воспроизведения.	Вставьте пригодные диски.
<ul style="list-style-type: none"> На экране дисплея появляется надпись "NO MAG". 	В проигрыватель-автомат компакт-дисков не вставлен накопитель.	Вставьте накопитель.
<ul style="list-style-type: none"> На экране дисплея появляется надпись "NO FILES". 	Текущий диск не содержит файлов MP3.	Вставьте диск, на котором есть файлы MP3.
<ul style="list-style-type: none"> Диск MP3 пропускается или его невозможно воспроизвести. 	Файлы MP3 не имеют дополнительного кода — mp3 в названиях их файлов.	Прибавьте дополнительный код — mp3 к названиям их файлов.
	Файлы MP3 не записаны в формате, совместимом с уровнем 1, уровнем 2 ISO 9660 или Joliet.	Поменяйте диск. (Запишите файлы MP3 с помощью совместимой прикладной программы).
<ul style="list-style-type: none"> При воспроизведении диска MP3 возникают помехи. 	Воспроизводимый файл не является файлом MP3 (хотя он и имеет дополнительный код — mp3).	Перейдите на другой файл или поменяйте диск. (Не добавляйте дополнительный код — mp3 к файлам, не являющимся файлами MP3).
<ul style="list-style-type: none"> При воспроизведении диска MP3 возникают помехи. (На дисплее мигает надпись "CHECK"). 	Время считывания отличается благодаря сложности конфигурации каталога/файла.	Не используйте слишком много иерархий и каталогов. Также не записывайте какие-либо другие типы звуковых треков вместе с файлами MP3.
<ul style="list-style-type: none"> Файлы MP3 невозможно воспроизвести так, как Вы намеревались это сделать. 	Порядок воспроизведения устанавливается при записи файлов.	_____
<ul style="list-style-type: none"> Неверное истекшее время воспроизведения для диска MP3. 	Какое иногда случается во время воспроизведения. Причиной этого является то, каким образом файлы записываются на данный диск.	_____
<ul style="list-style-type: none"> На экране дисплея появляется надпись "RESET 8" ("возврат в исходное положение 8"). 	Это устройство неправильно подсоединено к проигрывателю-автомату компакт-дисков.	Соедините это устройство и проигрыватель-автомат компакт-дисков правильно и нажмите кнопку возврата в исходное положение проигрывателя-автомата компакт-дисков.
<ul style="list-style-type: none"> На экране дисплея появляется надпись "RESET 1" – "RESET 7" ("возврат в исходное положение 1" – "возврат в исходное положение 7"). 	_____	Нажмите кнопку возврата в исходное положение проигрывателя-автомата компакт-дисков.
<ul style="list-style-type: none"> Это устройство совсем не работает. 	Возможно, произошел сбой встроенного микрокомпьютера, вызванный шумами, помехами и иными подобными причинами.	Нажмите кнопку сброса в контейнере панели после отсоединения панели управления. (Установка часов и запрограммированные радиостанции, сохраненные в памяти, стираются). (Смотрите страницу 2).



Это устройство требует минимум обслуживания, но Вы можете продлить срок его службы, если будете следовать приведенным ниже инструкциям.

Чистка головки

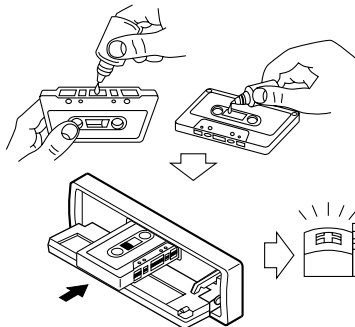

- Чистите головку через каждые 10 часов использования с помощью чистящей кассеты влажного типа (продаются в магазинах звуковоспроизводящей аппаратуры).
Загрязнение головки можно определить по следующим признакам:
 - Снижается качество звука.
 - Уменьшается громкость.
 - Пропадает звук.
- Не пользуйтесь грязными или пыльными кассетами.
- Не прикасайтесь к полированной головке каким-либо металлическим или намагниченным инструментом.

Поддержание чистоты кассет

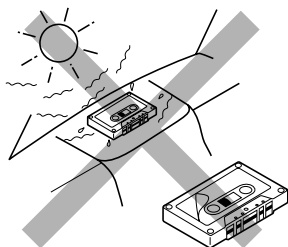

- Всегда убирайте кассеты после использования в предназначенные для их хранения футляры.
- Не храните кассеты в следующих местах:
 - Под прямыми лучами солнца
 - В местах с повышенной влажностью
 - При чрезмерно высокой температуре

ПРЕДОСТЕРЕЖЕНИЕ:

- Не используйте кассеты с отклеившимися наклейками, иначе это может привести к повреждению устройства.
- Подтягивайте пленку для устранения провисания, так как провисшая пленка может намотаться на механизм.
- Не оставляйте кассету в кассетоприемнике после использования, так как это может привести к провисанию пленки.

Приводимая ниже функция также включена для обеспечения более длительного срока службы данного устройства.

Освобождение при выключении ключом зажигания/воспроизведение при включении ключом зажигания

- При выключении автомобиля ключом зажигания, когда в кассетоприемник вставлена кассета, кассета автоматически освобождается из головки магнитофона устройства.
- При включении автомобиля ключом зажигания, когда в кассетоприемник вставлена кассета, автоматически начинается воспроизведение кассеты, если Вы выключили зажигание во время воспроизведения кассеты.

ТЕХНИЧЕСКИЕ ХАРАКТЕРИСТИКИ

СЕКЦИЯ УСИЛИТЕЛЯ ЗВУКОВОЙ ЧАСТОТЫ

Максимальная выходная мощность:

Передние: 50 Вт на канал

Задние: 50 Вт на канал

Непрерывная выходная мощность (RMS):

Передние: 19 Вт на канал в 4 Ω , от 40 Гц до 20 000 Гц при не более 0,8% суммарного гармонического искажения.

Задние: 19 Вт на канал в 4 Ω , от 40 Гц до 20 000 Гц при не более 0,8% суммарного гармонического искажения.

Полное сопротивление нагрузки:

4 Ω (допуск: от 4 Ω до 8 Ω)

Диапазон регулирования тональности:

Низкие частоты: ± 10 дБ при 100 Гц

Высокие частоты: ± 10 дБ при 10 кГц

Частотная характеристика:

от 40 Гц до 20 000 Гц

Отношение сигнал-шум: 70 дБ

Уровень выхода/полное сопротивление:

2,0 В/20 кВ нагрузки (250 нВб/м)

Выходное сопротивление: 1 к Ω

СЕКЦИЯ ТЮНЕРА

Частотный диапазон:

FM1/FM2: 87,5 МГц до 108,0 МГц

FM3: 65,00 МГц до 74,00 МГц

AM: (MW) 522 МГц до 1 620 МГц

(LW) 144 МГц до 279 МГц

[Тюнер FM]

Используемая чувствительность:

11,3 дБф (1,0 μ В/75 Ω)

50 дБ пороговая чувствительность:

16,3 дБф (1,8 μ В/75 Ω)

Избирательность обходного канала (400 кГц):

65 дБ

Частотная характеристика:

от 40 Гц до 15 000 Гц

Стерео разделение: 30 дБ

Коэффициент захвата: 1,5 дБ

[Тюнер MW]

Чувствительность: 20 μ В

Избирательность: 35 дБ

[Тюнер LW]

Чувствительность: 50 μ В

СЕКЦИЯ КАССЕТНОЙ ДЕКИ

Коэффициент детонации: 0,11% (WRMS)

Время быстрой перемотки: 100 сек. (С-60)

Частотная характеристика (Dolby B NR OFF):

От 30 Гц до 16 000 Гц (Нормальная пленка)

Отношение сигнал-шум:

56 дБ (Нормальная пленка)

(Dolby B NR ON): 65 дБ

(Dolby B NR OFF): 56 дБ

Стерео разделение: 40 дБ

ОБЩИЕ ХАРАКТЕРИСТИКИ

Потребность в электроэнергии:

Рабочее напряжение: 14,4 В пост. напр.

(допуск: от 11 В до 16 В)

Система заземления: Минус на массе

Допустимая рабочая температура:

От 0°C до +40°C

Размеры (Ш x В x Г):

Размеры установки (приблизит.):

182 mm x 52 mm x 150 mm

Размер панели (приблизит.):

188 mm x 58 mm x 12 mm

Масса (приблизит.):

1,5 кг (исключая принадлежности)

Дизайн и технические характеристики могут меняться без уведомления.



**Having TROUBLE with operation?
Please reset your unit**

Refer to page of How to reset your unit

**Затруднения при эксплуатации?
Пожалуйста, перезагрузите Ваше
устройство**

Для получения информации о перезагрузке Вашего устройства обратитесь на соответствующую страницу

JVC

VICTOR COMPANY OF JAPAN, LIMITED



EN, RU

© 2003 VICTOR COMPANY OF JAPAN, LIMITED



0403KKSMdTJEIN