

JVC



CD RECEIVER

RECEPTOR CON CD

SINTOAMPLIFICATORE CON RIPRODUTTORE DI CD

CD-SPELARE MED MOTTAGARE

РЕСИВЕР С ПРОИГРЫВАТЕЛЕМ КОМПАКТ-ДИСКОВ

KD-LH7R/KD-LH5R

KD-LH7R

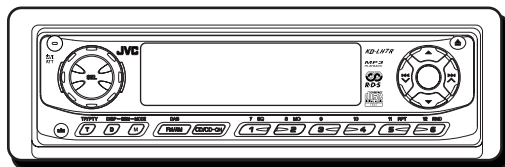

MP3
PLAYBACK

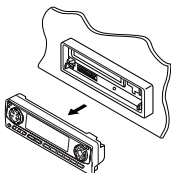

KD-LH5R

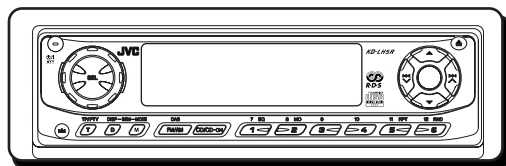

Para la instalación y las conexiones, refiérase al manual separado.

Per le istruzioni d'installazione e di collegamento, vedere il manuale a parte.

Se separat handbok för installation och anslutning.

Указания по установке и выполнению соединений приводятся в отдельной инструкции.

INSTRUCTIONS

MANUAL DE INSTRUCCIONES

ISTRUZIONI

BRUKSANVISNING

ИНСТРУКЦИИ ПО ЭКСПЛУАТАЦИИ

ESPAÑOL

ITALIANO

SVENSKA

РУССКИЙ

Расположение и воспроизведение этикеток

Нижняя панель главного устройства

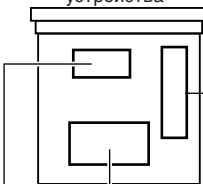

Название/табличка технических данных

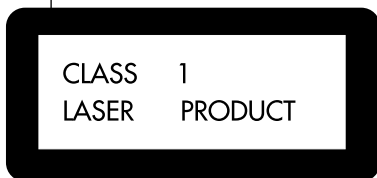

CAUTION: Invisible laser radiation when open and interlock failed or deactivated. AVOID DIRECT EXPOSURE TO BEAM. (e)	ADVARSEL: Usynlig laserstråling ved åbning, når sikkerhedsafbrydere er røde af funktion. Undgåudsættelse for stråling. (d)	WARNING: Ösynlig laserstråling när denna del är öppnad och spårren är urkopplad. Betrakta ej strålen. (s)	VARO: Avattaessa ja suojalukitus ohitettaessa olet alttiina näkyvättömälle lasersäteilylle. Älä katso säteeseen. (f)
---	---	--	---

ВАЖНО ДЛЯ ЛАЗЕРНОЙ АППАРАТУРЫ

Меры предосторожности:

1. ЛАЗЕРНАЯ АППАРАТУРА КЛАССА 1
2. **ПРЕДУПРЕЖДЕНИЕ:** Невидимое лазерное излучение, когда устройство открыто, а блокировка отказала или нарушена. Избегайте прямого воздействия излучения.
3. **ПРЕДУПРЕЖДЕНИЕ:** Не открывайте верхнюю крышку. Внутри устройства нет никаких частей, которые может отремонтировать пользователь. Оставьте весь ремонт квалифицированному обслуживающему персоналу.
4. **ПРЕДУПРЕЖДЕНИЕ:** В данном проигрывателе компакт-дисков применяется невидимое лазерное излучение, и он снабжен предохранительными выключателями для предупреждения излучения радиации во время вытаскивания компакт-дисков. Опасно нарушать работу предохранительных выключателей.
5. **ПРЕДУПРЕЖДЕНИЕ:** Использование ручек управления, настроек или выполнение не перечисленных в данном документе процедур может привести к опасному облучению радиацией.

Предупреждение:

В данном изделии имеется лазерный элемент более высокого лазерного класса, чем класс 1.

Как перенастроить Ваше устройство

После того, как снимите панель управления, нажмите на кнопку возврата в исходное положение на держателе панели с помощью шариковой авторучки или аналогичного инструмента. В результате этого встроенный микрокомпьютер будет перенастроен.

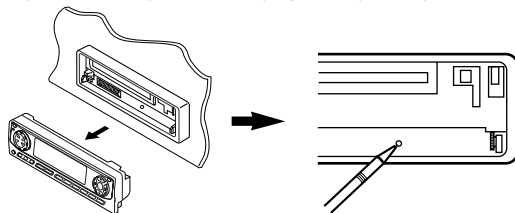

Примечание:

- Ваши запрограммированные настройки – такие как запрограммированные каналы или настройки звука – также сотрутся.

Примечание:

В целях безопасности данное устройство поставляется с пронумерованной идентификационной карточкой, и тот же самый идентификационный номер отпечатан на шасси устройства. Храните эту карточку в безопасном месте, поскольку она может помочь властям идентифицировать Ваше устройство в случае его кражи.

ПЕРЕД ТЕМ, КАК ПРИСТУПАТЬ К ЭКСПЛУАТАЦИИ

*Для Вашей безопасности....

- Не повышайте слишком сильно громкость, поскольку в результате этого заглушаются внешние звуки, что делает опасным управление автомобилем.
- Остановите автомобиль перед тем, как выполнять любые сложные операции.

*Температура внутри автомобиля....

Если Вы припарковали Ваш автомобиль на длительное время в жаркую или холодную погоду, перед тем, как включать это устройство, подождите до тех пор, пока температура в автомобиле не придет в норму.

Благодарим Вас за приобретение изделия JVC. Перед тем, как приступить к эксплуатации, пожалуйста, внимательно прочитайте все инструкции с тем, чтобы полностью изучить и обеспечить оптимальную работу этого устройства.

СОДЕРЖАНИЕ

Как перенастроить Ваше устройство ...	2	НАСТРОЙКА ЗВУКА	29
Как пользоваться кнопкой MODE (M) (режим)	3	Настройка звука	29
РАСПОЛОЖЕНИЕ КНОПОК	4	Выбор запрограммированных режимов звучания (С-EQ: специализированный эквалайзер)	30
Панель управления	4	Запоминание Ваших собственных настроек звука	31
Подготовка устройства дистанционного управления	5	ДРУГИЕ ГЛАВНЫЕ ФУНКЦИИ	32
Устройство дистанционного управления	6	Установка часов	32
ОСНОВНЫЕ ОПЕРАЦИИ	7	Изменение общих параметров настройки (PSM)	32
Включение	7	Присвоение названий источникам звука (только на KD-LH7R)	36
ОПЕРАЦИИ С РАДИОПРИЕМНИКОМ ...	8	Отсоединение панели управления	37
Прослушивание радио	8	ОПЕРАЦИИ С ПРОИГРЫВАТЕЛЕМ-АВТОМАТОМ КОМПАКТ-ДИСКОВ ..	38
Сохранение радиостанций в памяти	10	Воспроизведение компакт-дисков	38
Настройка на запрограммированную радиостанцию	11	Выбор режимов воспроизведения компакт-дисков	40
ОПЕРАЦИИ С RDS	12	ОПЕРАЦИИ С ВНЕШНИМ КОМПОНЕНТОМ	41
Что Вы можете делать с помощью RDS ...	12	Воспроизведение внешнего компонента	41
Другие полезные функции и настройка RDS ..	16	ОПЕРАЦИИ С ТЮНЕРОМ DAB	42
ОПЕРАЦИИ С КОМПАКТ-ДИСКАМИ	19	Настройка на группу и одну из служб ...	42
Воспроизведение компакт-диска	19	Сохранение служб DAB в памяти	44
Отыскание трека или конкретной части на компакт-диске	20	Настройка на запрограммированную службу DAB	44
Выбор режимов воспроизведения компакт-дисков	21	Что Вы можете еще делать с помощью DAB	45
Предотвращение выскакивания компакт-диска	22	ВЫЯВЛЕНИЕ НЕИСПРАВНОСТЕЙ ...	46
Воспроизведение текста на компакт-диске	22	ТЕХНИЧЕСКОЕ ОБСЛУЖИВАНИЕ ...	48
ПРЕДИСЛОВИЕ К MP3	23	Обращение с компакт-дисками	48
(ТОЛЬКО НА KD-LH7R)		ТЕХНИЧЕСКИЕ ХАРАКТЕРИСТИКИ	49
Что такое MP3?	23		
Как записываются и воспроизводятся файлы MP3?	23		
ОПЕРАЦИИ С MP3	25		
(ТОЛЬКО НА KD-LH7R)			
Воспроизведение диска MP3	25		
Нахождение файла или определенной части на диске MP3	26		
Выбор режимов воспроизведения MP3	28		

Как пользоваться кнопкой MODE (M) (режим):

Если Вы нажмете MODE (M) (режим), устройство переходит в режим функций, и нумерованные кнопки действуют как кнопки различных функций.

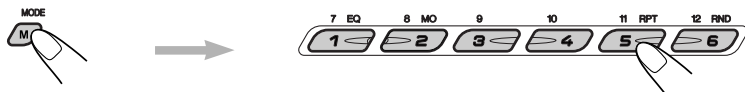

Для того, чтобы пользоваться этими кнопками как нумерованными кнопками, снова нажмите MODE (M) (режим), подождите 5 секунд, не нажимая никакой нумерованной кнопки, до тех пор, пока режим функций не будет выключен.

- Если нажать на MODE (M) (режим) еще раз, также выключается режим функций.



РАСПОЛОЖЕНИЕ КНОПОК

Панель управления

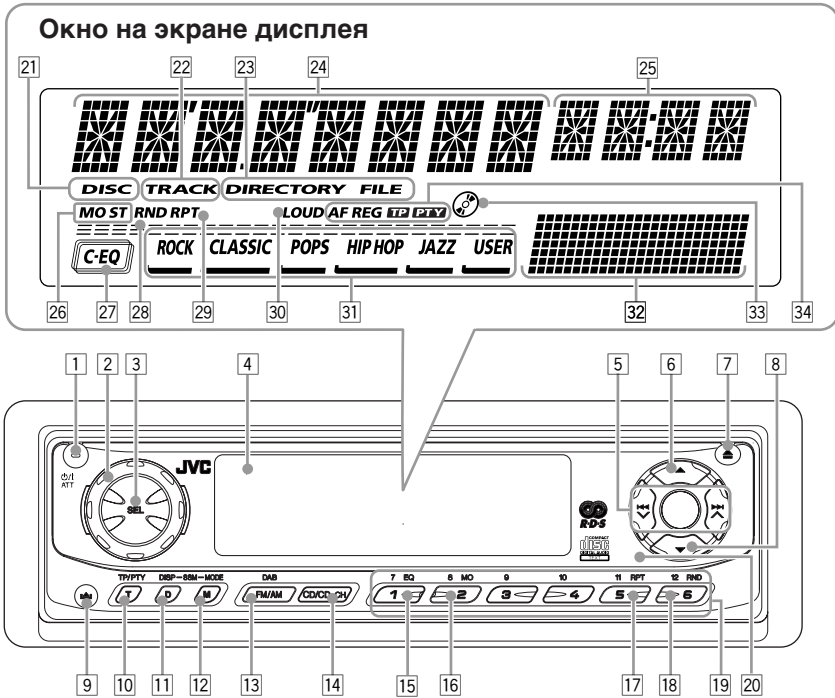

1 Кнопка ϕ /I ATT (резервный/включено/аттенуатор)

2 Диск управления

3 Кнопка SEL (выбор)

4 Окно на экране дисплея

5 Кнопки \ll \gg ∇ \blacktriangle

6 Кнопка \blacktriangle (вверх)

7 Кнопка \blacktriangle (выталкивание)

8 Кнопка ∇ (вниз)

9 Кнопка \blacktriangle (освобождение панели управления)

10 Кнопка TP/PTY (T) (программа движения транспорта/тип программы)

11 Кнопка DISP (D) (дисплей)

• Также функционирует в качестве кнопок SSM при нажатии вместе с кнопкой MODE (M) (режим).

12 Кнопка MODE (M) (режим)

• Также функционирует в качестве кнопок SSM при нажатии вместе с кнопкой DISP (D) (дисплей).

13 Кнопка FM/AM DAB

14 Кнопка CD/CD-CH

15 Кнопка EQ (коррекция)

16 Кнопка MO (монофонический)

17 Кнопка RPT (повторное)

18 Кнопка RND (произвольное)

19 Нумерованные кнопки

20 Дистанционный датчик

Окно на экране дисплея

21 Индикатор DISC

22 Индикатор TRACK

23 Индикаторы MP3 (только на KD-LH7R) DIRECTORY, FILE

24 Главный дисплей

25 Изображение на экране дисплея источника звука/часов

26 Индикаторы приема тюнера MO (монофонический), ST (стерео)

27 Индикатор C-EQ (специализированный эквалайзер)

28 Индикатор RND (произвольное)

29 Индикатор RPT (повторное)

30 Индикатор LOUD (компенсация)

31 Индикаторы режимов звучания ROCK, CLASSIC, POPS, HIP HOP, JAZZ, USER.

32 Индикатор уровня громкости (или звукового сопровождения)

33 Индикатор изображения коррекции

34 Индикатор, показывающий, что компакт-диск вставлен

34 Индикаторы AF, REG, TP, PTY



Подготовка устройства дистанционного управления

Данный отдел относится только к KD-LH7R.

KD-LH5R можно также дистанционно управлять с помощью приобретаемого по особому заказу устройства дистанционного управления. Мы рекомендуем Вам пользоваться с Вашим устройством устройством дистанционного управления RM-RK50.

Перед тем, как пользоваться устройством дистанционного управления:

- Направьте устройство дистанционного управления прямо на дистанционный датчик, расположенный на главном устройстве. Убедитесь, что между ними нет никакого препятствия.

Дистанционный датчик

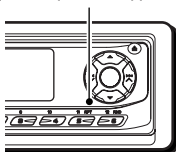

- Не подвергайте дистанционный датчик воздействию сильного света (прямого солнечного света или искусственного освещения).

Установка батарейки

Когда расстояние, с которого можно управлять, уменьшается или снижается эффективность работы устройства дистанционного управления, замените батарейку.

1. Снимите держатель батарейки.

- 1) Выталкивайте держатель батарейки в направлении, указанном стрелкой, с помощью шариковой авторучки или аналогичного инструмента.
- 2) Снимите держатель батарейки.

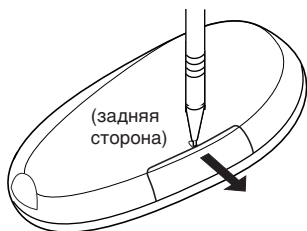

2. Поставьте батарейку.

Всуньте батарейку в держатель со стороны +, направленной вверх, таким образом, чтобы батарейка закрепились в держателе.

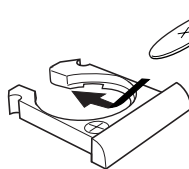

Литиевая батарейка в форме монеты (номер изделия: CR2025)

3. Поставьте держатель батарейки на место.

Всовывайте обратно держатель батарейки до тех пор, пока не услышите щелчок.

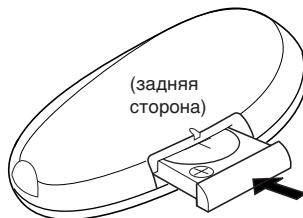

ПРЕДОСТЕРЕЖЕНИЕ:

- Храните батарейку в месте, не доступном для детей.
Если ребенок случайно проглотит батарейку, немедленно обратитесь за консультацией к врачу.
- Не перезаряжайте, не укорачивайте, не разбирайте, не нагревайте батарейку и не бросайте ее в огонь.
Все это может привести к тому, что батарейка начнет выделять тепло, треснет или начнется пожар.
- Не оставляйте батарейку вместе с другими металлическими материалами.
Это может привести к тому, что батарейка начнет выделять тепло, треснет или начнется пожар.
- При выбрасывании или сохранении батарейки заверните ее в пленку и изолируйте; иначе батарейка может начать выделять тепло, треснет, или начнется пожар.
- Не протыкайте батарейку пинцетом или аналогичными инструментами.
Это может привести к тому, что батарейка начнет выделять тепло, треснет или начнется пожар.

ПРЕДУПРЕЖДЕНИЕ:

НЕ оставляйте устройство дистанционного управления в месте (таким как приборные доски), подвергающемся воздействию прямого солнечного света в течение длительного времени. Иначе его можно повредить.



Устройство дистанционного управления

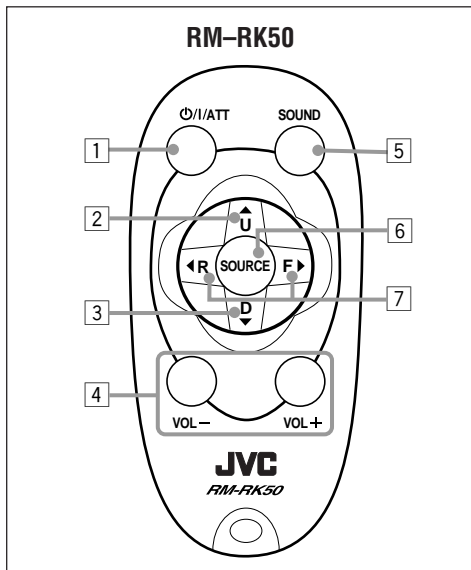

- 1 • Включает данное устройство, если нажать, когда данное устройство выключено.
 - Выключает данное устройство, если нажать и держать до тех пор, пока на экране дисплея не появится надпись "SEE YOU" ("ДО ВСТРЕЧИ").
 - Моментально понижает уровень громкости, если ее нажать и тут же отпустить. Нажмите еще раз, чтобы восстановить громкость.
- 2 • Выбирает полосу частот во время прослушивания радио (или тюнера DAB). При каждом нажатии этой кнопки полоса частот меняется.
 - Переходит на следующий диск во время прослушивания проигрывателя-автомата компакт-дисков. При каждом нажатии этой кнопки номер диска повышается, и начинается воспроизведение выбранного диска.
 - Переходит на первый файл следующего каталога во время прослушивания диска MP3. При каждом нажатии этой кнопки Вы можете перейти к следующему каталогу, и начинает воспроизводиться первый файл—не имеется на KD-LH5R.

- 3 • Выбирает запрограммированные радиостанции во время прослушивания радио (или тюнера DAB). При каждом нажатии этой кнопки номер запрограммированной радиостанции возрастает, и приемник настраивается на запрограммированную радиостанцию (или службу).
 - Переходит на предыдущий диск во время прослушивания проигрывателя-автомата компакт-дисков. При каждом нажатии этой кнопки номер диска понижается, и начинается воспроизведение выбранного диска.
 - Переходит на первый файл предыдущего каталога во время прослушивания диска MP3. При каждом нажатии этой кнопки Вы можете перейти к предыдущему каталогу, и начинает воспроизводиться первый файл—не имеется на KD-LH5R.
- 4 • Функционирует так же, как диск управления на главном устройстве.
ПРИМЕЧАНИЕ: Данная кнопка не функционирует для настройки режима рекомендуемой регулировки.
- 5 • Выбирает режим звучания (C-EQ). При каждом нажатии этой кнопки режим звучания (C-EQ) меняется.
- 6 • Выбирает источник звука. При каждом нажатии этой кнопки источник звука меняется.
- 7 • Ведет поиск станций во время прослушивания радио.
 - Выбирает службы во время прослушивания тюнера DAB, если нажать и тут же отпустить.
 - Ведет поиск групп во время прослушивания тюнера DAB, если нажимать в течение более 1 секунды.
 - Быстро переходит вперед или возвращается назад к треку/файла, если нажать и держать, пока прослушивается компакт-диск.
 - Переходит к началу следующего трека/файла или возвращается назад к началу текущего (или предыдущего) трека, если нажать и тут же отпустить во время прослушивания компакт-диска.

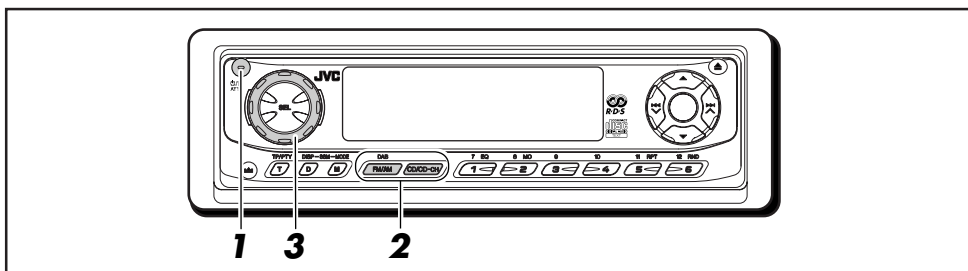

Включение

1 Включите устройство.



На экране дисплея появляется надпись "HELLO" (здравствуйте).

Примечание в отношении управления в одно касание:

Когда Вы выбираете источник сигнала в пункте 2 ниже, устройство автоматически включается. Вам не нужно нажимать эту кнопку для того, чтобы включить устройство.

2 Выберите источник сигнала.

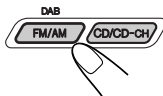

- Порядок управления тюнером (FM или AM) смотрите на страницах 8 – 18.
- Порядок воспроизведения компакт-диска смотрите на страницах 19 – 22.
- Порядок воспроизведения диска MP3 смотрите на страницах 23 – 28.
- Порядок управления проигрывателем-автоматом компакт-дисков смотрите на страницах 38 – 40.
- Порядок управления внешним компонентом (LINE IN) смотрите на странице 41.
- Порядок управления тюнером DAB смотрите на страницах 42 – 45.

ПРЕДУПРЕЖДЕНИЕ относительно установки громкости:

Компакт-диски производят очень мало шума по сравнению с другими источниками звука. Если уровень громкости отрегулирован на тюнер, например, громкоговорители можно повредить неожиданным резким увеличением уровня выходного сигнала. Поэтому следует убавить громкость перед тем, как воспроизводить диск, и настроить его, как требуется, во время воспроизведения.

3 Настройте громкость.

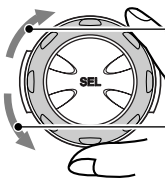

Чтобы повысить громкость.

Чтобы понизить громкость.
Появляется индикатор уровня громкости

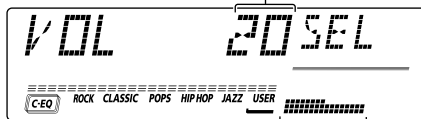

Индикатор уровня громкости или звукового сопровождения (смотрите страницу 34)

4 Отрегулируйте звук так, как Вам хочется. (Смотрите на страницах 29 – 31).

Чтобы моментально понизить громкость

Кратко нажмите $\phi/1$ ATT во время прослушивания любого источника сигнала. На экране дисплея начнет мигать надпись "ATT", и уровень громкости моментально понизится. Для того, чтобы восстановить предыдущий уровень громкости, еще раз кратко нажмите на эту кнопку.

- Если Вы повернете диск управления, Вы можете также восстановить звук.

Чтобы выключить питание

Нажимайте $\phi/1$ ATT в течение более одной секунды. Появляется надпись "SEE YOU" (до свидания), затем данное устройство выключается.

- Если Вы выключаете питание во время прослушивания компакт-диска, Вы можете начать воспроизводить компакт-диск с того места, на котором остановились, в следующий раз, когда включите питание.

Примечание:

При пользовании данным устройством в первый раз установите правильное время на встроенных часах (смотрите страницу 32).

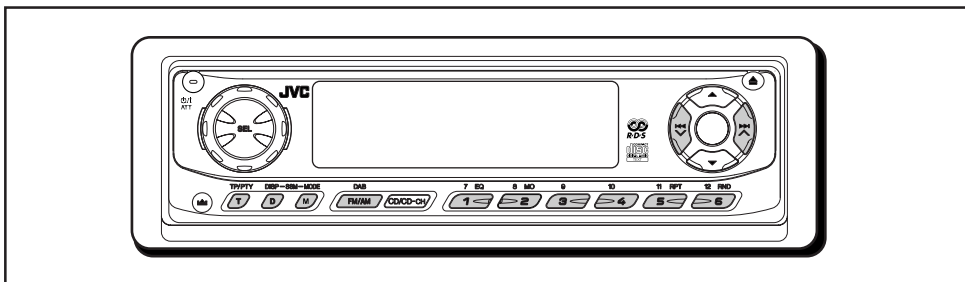

Прслушивание радио

Вы можете использовать автоматический или ручной поиск при настройке на конкретную радиостанцию.

Автоматический поиск радиостанции: Автоматический поиск

1 Выберите диапазон (FM1 – 3, AM).

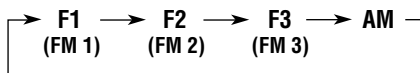
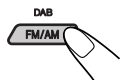

Появляется выбранный диапазон.

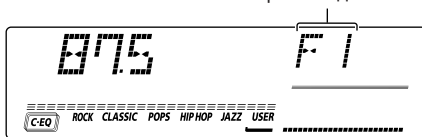

Примечание:

Этот приемник работает на трех диапазонах FM (FM1, FM2, FM3). Вы можете пользоваться любым из них для того, чтобы слушать радиовещание на частотах FM.

2 Начините поиск радиостанции.

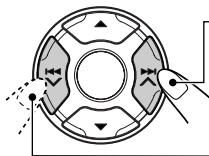

Нажмите **▶▶|▲**, чтобы начать поиск радиостанций с более высокими частотами.

Нажмите **◀◀|▼**, чтобы начать поиск радиостанций с более низкими частотами.

После того, как радиостанция найдена, поиск прекращается.

Чтобы прекратить поиск до того, как найдена радиостанция, нажмите на ту же кнопку, на которую Вы нажимали для того, чтобы начать поиск.

Поиск радиостанции вручную: Ручной поиск

1 Выберите диапазон (FM1 – 3, AM).

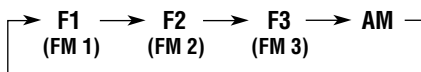
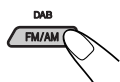

Примечание:

Этот приемник работает на трех диапазонах FM (FM1, FM2, FM3). Вы можете пользоваться любым из них для того, чтобы слушать радиовещание на частотах FM.

2 Нажмите и держите кнопку ►►► ▲ или ◀◀◀ ▼ до тех пор, пока на экране дисплея не начнет мигать надпись “MANU” (ручной).

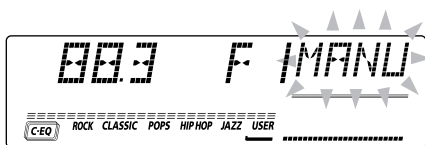

3 Настройтесь на радиостанцию, которую Вы хотите слушать, пока мигает буква “MANU”:

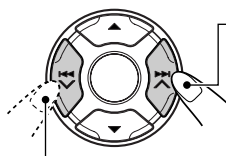

Нажмите ►►► ▲, чтобы настроиться на радиостанции с более высокими частотами.

Нажмите ◀◀◀ ▼, чтобы настроиться на радиостанции с более низкими частотами.

- Если Вы снимите палец с кнопки, ручной режим автоматически выключится через 5 секунд.
- Если Вы будете продолжать нажимать на эту кнопку, частота будет продолжат меняться (с интервалами в 50 кГц на частотах FM и с интервалами в 9 кГц на частотах AM – MW/LW) до тех пор, пока Вы не отпустите эту кнопку.

Когда затруднен прием стереофонического радиовещания на частотах FM:



- 1 Нажмите на MODE (M) (режим), чтобы войти в режим функций во время прослушивания стереовещания FM. В нижней части экрана дисплея появляется надпись “MODE” (режим), и нумерованные кнопки функционируют как кнопки разных функций.

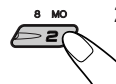

- 2 Нажмите на кнопку MO (монофонический), пока на экране дисплея все еще есть надпись “MODE” (режим), с тем, чтобы на экране дисплея загорелся индикатор MO. После этого при каждом нажатии кнопки MO (монофонический) индикатор MO попеременно то загорается, то гаснет.

Загорается, когда радиовещание FM принимается в стереофоническом звучании.

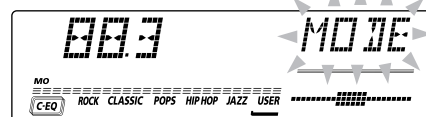
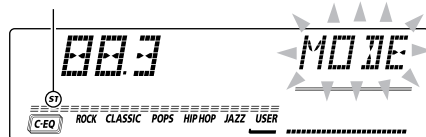

Когда на экране дисплея загорается индикатор MO, звук, который Вы слышите, становится монофоническим, но качество приема улучшается (индикатор ST (стерео) гаснет).



Сохранение радиостанций в памяти

Вы можете воспользоваться одним из следующих двух методов сохранения радиовещательных станций в памяти:

- Автоматическое программирование радиостанций FM: SSM (последовательная память радиостанции с сильным сигналом)
- Ручное программирование радиостанций, работающих как на частотах FM, так и на частотах AM

Автоматическое программирование радиостанций FM: SSM

Вы можете запрограммировать 6 местных радиостанций FM в каждом диапазоне FM (FM1, FM2 и FM3).

- 1 Выберите тот диапазон FM (FM 1 – 3), в котором Вы хотите сохранить в памяти радиостанции FM.

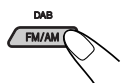

При каждом нажатии этой кнопки полоса частот меняется следующим образом:

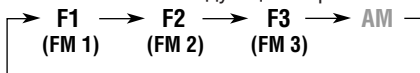

- 2 Нажмите и держите обе кнопки в течение более 2 секунд.

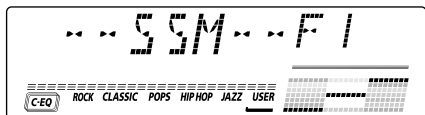

Появляется надпись "SSM", затем она исчезает, когда заканчивается автоматическое программирование.

Местные радиостанции FM с самым сильным сигналом находятся и запоминаются автоматически в том диапазоне, который Вы выберете (FM1, FM2 или FM3). Эти станции программируются на нумерованных кнопках — от № 1 (самая низкая частота) до № 6 (самая высокая частота). По завершении автоматического программирования радиоприемник автоматически настраивается на радиостанцию, сохраненную в памяти на нумерованной кнопке 1.

Ручное программирование

Вы можете запрограммировать до 6 радиостанций в каждом диапазоне (FM1, FM2, FM3 и AM) вручную.

Напр.: Для того, чтобы запомнить радиостанцию FM с частотой 88,3 МГц на кнопке программирования под номером 1 диапазона FM1.

- 1 Выберите тот диапазон (FM1 – 3, AM), в котором Вы хотите сохранить в памяти радиостанции (в данном примере – FM1).



При каждом нажатии этой кнопки полоса частот меняется следующим образом:

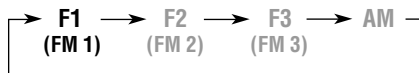

- 2 Настройтесь на радиостанцию (в данном примере – на частоте 88,3 МГц).

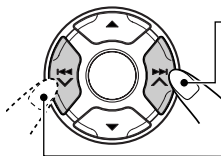

Нажмите ►► ▲, чтобы настроиться на радиостанции с более высокими частотами.

Нажмите ◀◀ ▼, чтобы настроиться на радиостанции с более низкими частотами.

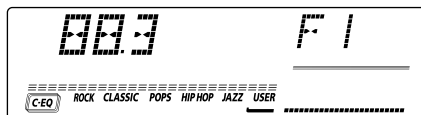

3 Нажмите и держите нумерованную кнопку (в данном примере – 1) в течение более 2 секунд.

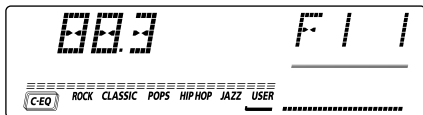
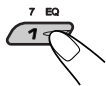

Выбранная полоса частот/запрограммированный номер и "МЕМО" (память) в течение какого-то времени поочередно появляются на экране дисплея.

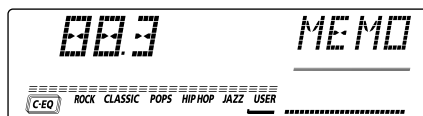

4 Повторите приведенную выше процедуру для того, чтобы сохранить в памяти другие радиостанции под другими запрограммированными номерами.

Примечания:

- Ранее запрограммированная радиостанция стирается, когда под тем же запрограммированным номером запоминается новая радиостанция.
- Запрограммированные радиостанции стираются, когда прерывается питание запоминающей схемы (например, во время замены батарейки). Если это произойдет, снова запрограммируйте эти станции.

Настройка на запрограммированную радиостанцию

Вы можете легко настроиться на запрограммированную радиостанцию. Помните, что Вы должны сначала сохранить станции в памяти. Если Вы еще не сохранили их в памяти, смотрите "Сохранение радиостанций в памяти" на страницах 10 и 11.

1 Выберите диапазон (FM1 – 3, AM).

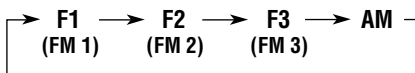
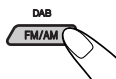

2 Выберите номер (1 – 6) для той запрограммированной радиостанции, которую Вы хотите запомнить.

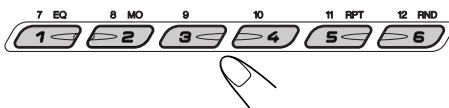



Что Вы можете делать с помощью RDS

RDS (система радиоданных) дает возможность радиостанциям FM посылать дополнительный сигнал наряду с сигналами их регулярной программы. Например, радиостанции посылают свои названия, а также информацию о том, какой тип программ они вещают, например, спорт или музыка и т.д.

Другим преимуществом RDS является функция, называемая "Enhanced Other Networks" ("Усиленные другие сети"). С помощью данных Усиленных других сетей, посылаемых радиостанцией, Вы можете настроиться на другую станцию другой сети, передающей в эфир Вашу любимую программу или сообщение о движении транспорта, в то время, когда Вы слушаете другую программу или другой источник сигнала, такой как компакт-диск.

Благодаря получению данных RDS это устройство может делать следующее:

- Отслеживать ту же самую программу автоматически (сеть-отслеживающий прием)
- Резервный прием TA (сообщение о движении транспорта) или Вашей любимой программы
- ПоискPTY (тип программы)
- Поиск программы
- И ряд других функций

Отслеживание той же самой программы автоматически (сеть-отслеживающий прием)

Когда Вы ведете автомобиль в районе с плохим приемом частот FM, имеющийся в этом устройстве тюнер автоматически настраивается на другую станцию RDS, передающую в эфир ту же самую программу с более сильным сигналом. Поэтому Вы можете продолжать слушать ту же самую программу с самым высоким качеством приема, независимо от того, где Вы едите. (Смотрите иллюстрацию на следующей странице).

Для обеспечения правильной работы функции Сеть-отслеживающий прием используются два типа данных RDS — PI (идентификация программы) и AF (альтернативная частота). Без правильного получения этих данных от той радиостанции RDS, которую Вы слушаете, функция Сеть-отслеживающий прием работать не будет.

Для того, чтобы использовать Сеть-отслеживающий прием

Вы можете выбрать различные режимы приема сеть-отслеживание для того, чтобы продолжать слушать ту же самую программу с самым лучшим качеством приема. При отгрузке с завода выбирается "AF":

- AF: Сеть-отслеживающий прием включается, когда Регионализация стоит на "off" (выключено). При такой настройке устройство переключается на другую станцию в той же самой сети, когда принимаемые сигналы, поступающие с текущей станции, становятся слабыми. (В этом режиме программа может отличаться от той, которая принимается в данный конкретный момент). Индикатор AF загорается, а индикатор REG – нет.
- AF REG: Сеть-отслеживающий прием включается при Регионализации, установленной на "on" (включено). При такой настройке устройство переключается на другую станцию в той же самой сети, передающую ту же самую программу, когда принимаемые сигналы, поступающие с текущей станции, становятся слабыми. Загораются как индикатор AF, так и индикатор REG.
- OFF: Сеть-отслеживающий прием отключен. Не включаются ни индикатор AF, ни индикатор REG.

Индикатор REG

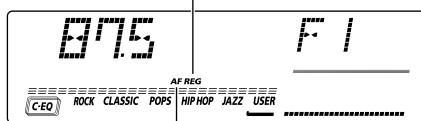

Индикатор AF

Примечание:

Если подключается тюнер DAB и включается Альтернативный прием (для служб DAB), Сеть-отслеживающий прием также автоматически включается AF. С другой стороны, Сеть-отслеживающий прием нельзя выключить, не выключив Альтернативный прием. (Смотрите страницу 45).



1 Нажмите и держите кнопку **SEL** (выбор) в течение более 2 секунд с тем, чтобы на экране дисплея появился один из параметров **PSM**. (**PSM**: смотрите страницу 33).



2 Выберите “AF-REG (прием альтернативная частота/ регионализация)” если это не показано на экране дисплея.



3 Выберите требуемый режим – “AF”, “AF REG” или “OFF”.

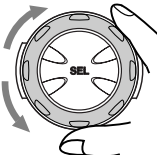

4 Закончите настройку.



Одну и ту же программу можно принимать на разных частотах.

Программа 1, передаваемая в эфир на частоте А

Программа 1, передаваемая в эфир на частоте Е

Программа 1, передаваемая в эфир на частоте В

Программа 1, передаваемая в эфир на частоте С

Программа 1, передаваемая в эфир на частоте D

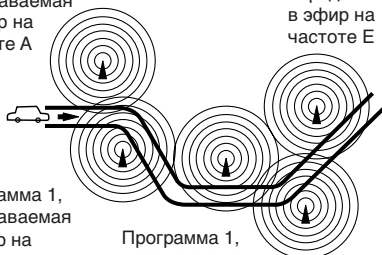

Использование резервного прием ТА

Резервный прием ТА дает возможность данному устройству временно переключиться на Сообщение о движении транспорта (ТА) с текущего источника сигнала (другая радиостанция FM или компакт-диск и других подключенных компонентов).

- Резервный прием ТА не будет работать, если Вы слушаете радиостанцию, работающую на частотах АМ.



Нажмите TP/PTY (Т), чтобы включить Резервный прием ТА.

■ **Когда текущим источником звука является FM**, индикатор TP загорается или мигает.

- Если индикатор TP загорается, Резервный прием ТА включен. Если какая-либо радиостанция начинает передавать сообщение о движение транспорта, на экране дисплея появляется надпись “TRAFFIC” (движение транспорта), и данное устройство автоматически настраивается на такую станцию. Громкость меняется на запрограммированный уровень громкости ТА (смотрите страницу 17), и можно прослушать сообщение о движении транспорта.
- Если индикатор TP мигает, Резервный прием ТА еще не включен, поскольку принимаемая радиостанция не обеспечивает связь, используемую для Резервного приема ТА. Чтобы включить Резервный прием ТА, Вам нужно настроиться на другую радиостанцию, обеспечивающую такую связь. Нажмите на кнопку ►► ▲ или ◀◀ ▼, чтобы найти такую радиостанцию. После настройки на радиостанцию, обеспечивающую такую связь, индикатор TP перестает мигать и продолжает светиться. Теперь Резервный прием ТА включен.

■ **Когда текущим источником звука является не FM**, индикатор TP загорается. Если какая-либо радиостанция начинает передавать сообщение о движение транспорта, на экране дисплея появляется надпись “TRAFFIC” (движение транспорта), и данное устройство автоматически меняет источник звука и настраивается на такую станцию.

Чтобы выключить Резервный прием ТА, снова нажмите TP/PTY (Т).



Использование резервного прием РТУ

Резервный прием РТУ дает возможность данному устройству временно переключиться на Вашу любимую программу (РТУ: тип программы) с текущего источника сигнала (другая радиостанция FM или компакт-диск и других подключенных компонентов).

- Резервный прием РТУ не будет работать, если Вы слушаете радиостанцию, работающую на частотах АМ.

Вы можете выбрать Ваш любимый тип программы для резервного приема РТУ. При отгрузке с завода резервный прием РТУ выключен. (Для резервного приема РТУ выбрано “OFF” (выключено)).

- 1** Нажмите и держите кнопку SEL (выбор) в течение более 2 секунд с тем, чтобы на экране дисплея появился один из параметров PSM. (PSM: смотрите страницу 33).



- 2** Выберите “РТУ STBY (резервный)”, если это не показано на экране дисплея.



- 3** Выберите один из двадцати девяти кодов РТУ. (Смотрите страницу 18).



Выбранное название кода появляется на экране дисплея и сохраняется в памяти.

- Чтобы отменить резервный прием РТУ, выберите “OFF” (выключено).

4 Закончите настройку.



- Когда текущим источником звука является FM, индикатор РТУ загорается или мигает.

- Если индикатор РТУ загорается, Резервный прием РТУ включен. Если какая-либо радиостанция начинает передавать выбранную программу РТУ, данное устройство автоматически настраивается на такую станцию.

- Если индикатор РТУ мигает, Резервный прием РТУ еще не включен, поскольку принимаемая радиостанция не обеспечивает связь, используемую для Резервного приема РТУ.

Чтобы включить Резервный прием РТУ, Вам нужно настроиться на другую радиостанцию, обеспечивающую такую связь. Нажмите на кнопку ►► ▲ или ◀◀ ▼, чтобы найти такую радиостанцию.

После настройки на радиостанцию, обеспечивающую такую связь, индикатор РТУ перестает мигать и продолжает светиться. Теперь Резервный прием РТУ включен.

- Когда текущим источником звука является не FM, индикатор РТУ загорается.

Если какая-либо радиостанция начинает передавать выбранную программу РТУ, данное устройство автоматически меняет источник звука и настраивается на такую станцию.

Чтобы выключить Резервный прием РТУ, выберите “OFF” (выключено) в пункте 3 в левой колонке. Индикатор РТУ исчезает.



Поиск Вашей любимой программы

Вы можете искать любой из кодов РТУ. В дополнение к этому Вы можете сохранить в памяти 6 Ваших любимых типов программ на нумерованных кнопках. При отгрузке с завода следующие 6 типов программ сохранены в памяти на нумерованных кнопках (1 – 6).

Чтобы запомнить Ваши любимые типы программ, смотрите ниже.

Чтобы найти Ваш любимый тип программ, смотрите страницу 16.

1	2	3
POP M	ROCK M	EASY M
4	5	6
CLASSICS	AFFAIRS	VARIED

Чтобы запомнить Ваши любимые типы программ

- 1 Нажмите и держите кнопку ТР/РТУ (Т) в течение более 2 секунд с тем, когда слушаете радиостанцию FM.

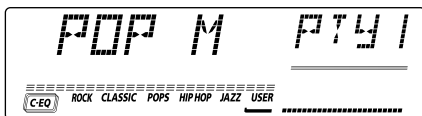

Появляется выбранный последним код РТУ.

- 2 Выберите один из двадцати девяти кодов РТУ. (Смотрите страницу 18).



Выбранное название кода появляется на экране дисплея.

- 3 Нажмите и держите нумерованную кнопку в течение более 2 секунд с тем, чтобы запомнить выбранный код РТУ на том запрограммированном номере, который Вы выбрали.

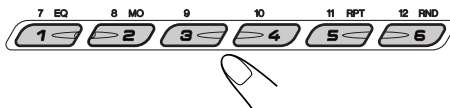

Будут поочередно мигать надпись “МЕМО” (память) и название выбранного кода. Затем будет продолжать мигать на экране дисплея только название выбранного кода.

- 4 Нажмите и держите кнопку ТР/РТУ(Т) в течение более 2 секунд с тем.





Чтобы найти Ваш любимый тип программ

- 1 Нажмите и держите кнопку TR/PTY (T) в течение более 2 секунд с тем, когда слушаете радиостанцию FM.

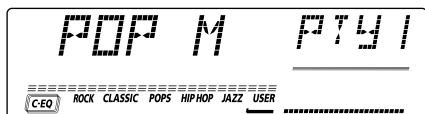

Появляется выбранный последним код РТУ.

- 2 Выберите один из кодов РТУ.



или

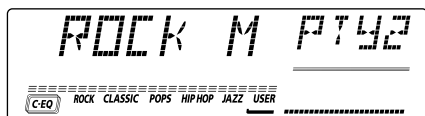
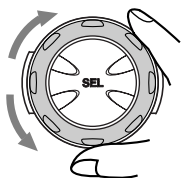

Напр.: Когда выбран "ROCK M".

- 3 Нажмите ►► ▲ или ◀◀ ▼, чтобы начать поиск РТУ Вашей любимой программы.

- Если есть радиостанция, передающая в эфир программу того же кода РТУ, который Вы выбрали, радиоприемник настраивается на такую станцию.
- Если нет радиостанции, передающей в эфир программу того же кода РТУ, который Вы выбрали, радиостанция не меняется.

Примечание:

В некоторых районах поиск РТУ нормально не работает.

Другие полезные функции и настройка RDS

Изменение режима работы дисплея во время прослушивания радиостанции FM

Вы можете изменить первоначальную индикацию на экране дисплея на название радиостанции (PS NAME), частоту радиостанции (FREQ) или когда слушаете какую-либо радиостанцию FM RDS.

- Смотрите также "Изменение общих параметров настройки (PSM)" на страницах 32 и 33.

- 1 Нажмите и держите кнопку SEL (выбор) в течение более 2 секунд с тем, чтобы на экране дисплея появился один из параметров PSM.
- 2 Нажмите на кнопку ►► ▲ или ◀◀ ▼ для того, чтобы выбрать "TU DISP (изображение тюнера на экране дисплея)".
- 3 Поверните диск управления, чтобы установить требуемую индикацию ("PS NAME" или "FREQ").
- 4 Нажмите на кнопку SEL (выбор), чтобы завершить установку.

Примечание:

Нажимая на кнопку DISP (D), Вы можете изменить дисплей в то время, когда слушаете только радиостанцию FM RDS.

При каждом нажатии этой кнопки на экране дисплея появляется следующая информация:



- Затем через несколько секунд дисплей возвращается к первоначальной индикации.



Автоматический выбор станции с помощью нумерованных кнопок

Обычно, когда Вы нажимаете на нумерованную кнопку, радиоприемник настраивается на запрограммированную станцию.

Однако, когда запрограммированная станция является станцией RDS, происходит нечто иное. Если поступающие от такой запрограммированной станции сигналы недостаточно сильные для хорошего качества приема, это устройство с помощью данных AF настраивается на вещание на другой частоте той же самой программы, что и первоначальная запрограммированная станция. (Поиск программы)

- Устройству требуется определенное время, чтобы настроиться на другую радиостанцию с помощью Поиска программы.

Для того, чтобы включить поиск программы, выполните приводимую ниже процедуру.

- Смотрите также "Изменение общих параметров настройки (PSM)" на страницах 32 и 33.

- 1 Нажмите и держите кнопку SEL (выбор) в течение более 2 секунд с тем, чтобы на экране дисплея появился один из параметров PSM.
- 2 Нажмите на кнопку ►►► ▲ или ◀◀◀ ▼, чтобы выбрать "P(Программа)-SEARCH".
- 3 Поверните диск управления по часовой стрелке, чтобы выбрать "ON" (включено). Теперь поиск программы включен.
- 4 Нажмите на кнопку SEL (выбор), чтобы завершить установку.

Чтобы отменить поиск программы, повторите ту же самую процедуру и выберите "OFF" (выключено) в пункте 3, повернув диск управления против часовой стрелки.

Установка уровня громкости TA

Вы можете запрограммировать уровень громкости для резервного приема TA. Когда приемник принимает программу движения транспорта, уровень громкости автоматически меняется на запрограммированный уровень.

- Смотрите также "Изменение общих параметров настройки (PSM)" на страницах 32 и 33.

- 1 Нажмите и держите кнопку SEL (выбор) в течение более 2 секунд с тем, чтобы на экране дисплея появился один из параметров PSM.
- 2 Нажмите на кнопку ►►► ▲ или ◀◀◀ ▼ для того, чтобы выбрать "TA VOL (громкость TA)".
- 3 Поверните диск управления, чтобы выбрать желаемую громкость. Вы можете установить ее от "VOL 00" до "VOL 50".
- 4 Нажмите на кнопку SEL (выбор), чтобы завершить установку.

Автоматическая регулировка часов

При отгрузке с завода встроенные в данное устройство часы устанавливаются таким образом, чтобы они автоматически настраивались с помощью данных CT (время часов) в сигнале RDS.

Если Вы не хотите использовать автоматическую регулировку часов, выполните приведенную ниже процедуру.

- Смотрите также "Изменение общих параметров настройки (PSM)" на страницах 32 и 33.

- 1 Нажмите и держите кнопку SEL (выбор) в течение более 2 секунд с тем, чтобы на экране дисплея появился один из параметров PSM.
- 2 Нажмите на кнопку ►►► ▲ или ◀◀◀ ▼ для того, чтобы выбрать "AUTO ADJ (автоматическая настройка)".
- 3 Поверните диск управления против часовой стрелки, чтобы выбрать "OFF" (выключено). Теперь автоматическая регулировка часов отменена.
- 4 Нажмите на кнопку SEL (выбор), чтобы завершить установку.

Чтобы вновь включить регулировку часов, повторите ту же самую процедуру и выберите "ON" (включено) в пункте 3, повернув диск управления по часовой стрелке.

Примечание:

Вы должны оставаться настроенными на ту же самую радиостанцию в течение более 2 минут после того, как поставите "AUTO ADJ" (автоматическая настройка) на "ON" (включено). Иначе время на часах не будет установлено. (Это происходит потому, что данному устройству требуется до 2 минут на то, чтобы поймать данные CT в сигнале RDS).



Коды РТУ

NEWS:	Новости	SOCIAL:	Программы по культурно-просветительным мероприятиям
AFFAIRS:	Тематические программы, подробно излагающие текущие новости или события	RELIGION:	Программы, касающиеся любых аспектов веры, или природы существования, или этики
INFO:	Программы, в которых даются советы по широкому кругу тем	PHONE IN:	Программы, в которых люди могут высказать свое мнение либо по телефону, либо во время публичного обсуждения
SPORT:	Спортивные события	TRAVEL:	Программы о маршрутах путешествий, турпоездках с полным обслуживанием, а также новых идеях и возможностях путешествий
EDUCATE:	Познавательные программы	LEISURE:	Программы, касающиеся таких видов отдыха и развлечений, как садоводство, приготовление пищи, рыбная ловля и т.д.
DRAMA:	Радиопостановки	JAZZ:	Джазовая музыка
CULTURE:	Программы по национальной или региональной культуре	COUNTRY:	Деревенская музыка
SCIENCE:	Программы по естественным наукам и технологии	NATION M:	Современная популярная музыка из другой страны или региона на языке той страны
VARIED:	Другие программы, такие как комедии или церемонии	OLDIES:	Классическая поп-музыка
POP M:	Поп-музыка	FOLK M:	Народная музыка
ROCK M:	Рок-музыка	DOCUMENT:	Программы, касающиеся реальных событий, представленные в виде расследований
EASY M:	Развлекательная музыка		
LIGHT M:	Легкая музыка		
CLASSICS:	Классическая музыка		
OTHER M:	Другая музыка		
WEATHER:	Информация о погоде		
FINANCE:	Репортажи по коммерции, торговле, фондовому рынку и т.д.		
CHILDREN:	Развлекательные программы для детей		

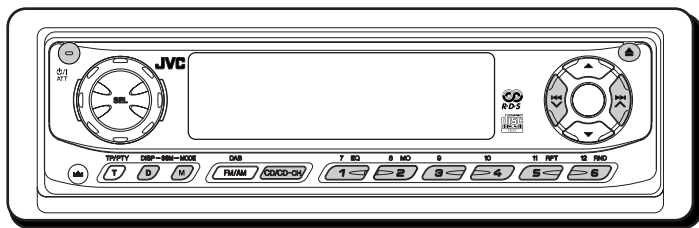

Воспроизведение компакт-диска

1 Откройте панель управления.

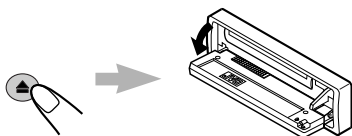

2 Вставьте диск в загрузочное отверстие.

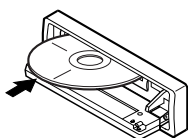

Устройство затягивает компакт-диск, панель дисплея поднимается вверх, и компакт-диск начинает автоматически воспроизводиться.

3 Рукой закройте панель управления.

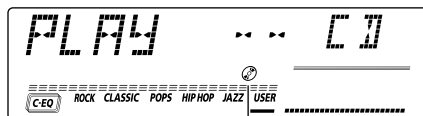
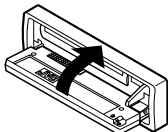

Загорается индикатор CD-in (компакт-диск внутри).

Общее время воспроизведения вставленного диска Общее число треков на вставленном диске

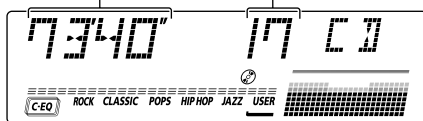

Прошедшее время воспроизведения

Текущий трек

Индикация источника звука поменяется на время на часах, если "CLOCK" (часы) установлены на "ON" (включено). (Смотрите страницу 34).

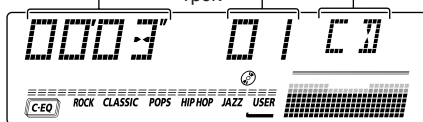

Примечания:

- Когда диск уже вставлен в загрузочное отверстие, при выборе "CD" (компакт-диск) в качестве источника звука начинается воспроизведение компакт-диска.
- Когда диск вставлен неправильной стороной, диск автоматически выскакивает (если панель управления открыта). Если панель управления закрыта, поочередно появляются надписи "PLEASE" (пожалуйста) и "EJECT" (выброс).
- Если Вы меняете источник звука, воспроизведение компакт-диска также прекращается (компакт-диск не выскакивает). Когда Вы в следующий раз выбираете "CD" (компакт-диск) в качестве источника звука, воспроизведение компакт-диска начинается с того места, где Вы остановились.



Чтобы остановить воспроизведение и вытащить компакт-диск

Нажмите на ▲.

Воспроизведение компакт-диска останавливается, панель управления открывается, затем диск автоматически выскакивает из загрузочного отверстия. Если Вы меняете источник звука, воспроизведение компакт-диска также прекращается (в этом случае диск не выскакивает).

Примечания:

- Если выскочивший диск не вытаскивать в течение примерно 15 секунд, диск автоматически снова вставляется в отверстие для дисков для того, чтобы защитить его от пыли. (В этом случае воспроизведение компакт-диска не начинается).
- Вы можете кнопкой выбросить компакт-диск даже при выключенном устройстве.

Отыскание трека или конкретной части на компакт-диске

Для ускоренного перехода вперед или перехода назад к треку

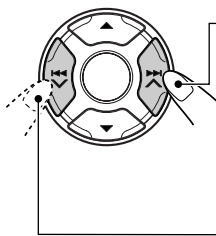

Нажмите и держите кнопку ►► ▲ во время воспроизведения компакт-диска для того, чтобы ускоренно перейти вперед к треку.

Нажмите и держите кнопку ◀◀ ▼ во время воспроизведения компакт-диска для того, чтобы перейти назад к треку.

Для того, чтобы перейти на следующие или предыдущие треки

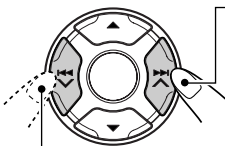

Нажмите и тут же отпустите кнопку ►► ▲ во время воспроизведения компакт-диска, чтобы перейти вперед к началу следующего трека. При каждом последовательном нажатии этой кнопки находится начало и воспроизводятся следующие треки.

Нажмите и тут же отпустите кнопку ◀◀ ▼ во время воспроизведения компакт-диска, чтобы вернуться к началу текущего трека. При каждом последовательном нажатии этой кнопки находится начало и воспроизводятся предыдущие треки.

Чтобы перейти непосредственно на определенный трек

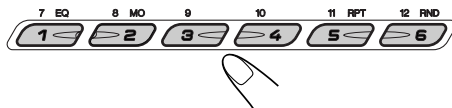

Нажмите на нумерованную кнопку, соответствующую номеру такого трека, чтобы начать его воспроизведение.

- Чтобы выбрать номер трека от 1 – 6: Нажмите и тут же отпустите кнопки 1 (7) – 6 (12).
- Чтобы выбрать номер трека от 7 – 12: Нажмите и держите в течение более 1 секунды кнопки 1 (7) – 6 (12).



Выбор режимов воспроизведения компакт-дисков

Произвольное воспроизведение треков (Произвольное воспроизведение)

Вы можете воспроизводить все треки на диске в произвольном порядке.



- 1 Нажмите на MODE (M) (режим), чтобы войти в режим функций во время воспроизведения компакт-диска. В нижней части экрана дисплея появляется надпись "MODE" (режим), и нумерованные кнопки функционируют как кнопки разных функций.

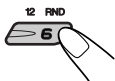

- 2 Нажмите на кнопку RND (произвольное), пока на экране дисплея все еще есть надпись "MODE" (режим), с тем, чтобы на экране дисплея загорелся индикатор RND. После этого при каждом нажатии данной кнопки RND (произвольное) режим произвольного воспроизведения компакт-дисков поочередно то включается, то выключается.

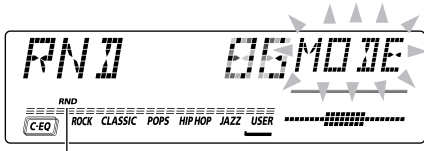

Индикатор RND (произвольное)

Когда режим произвольного воспроизведения включен, индикатор RND (произвольное) включается на экране дисплея, и произвольно выбранный трек начинает воспроизводиться.

Повторное воспроизведение треков (Повторное воспроизведение)

Вы можете несколько раз повторять воспроизведение текущего трека.



- 1 Нажмите на MODE (M) (режим), чтобы войти в режим функций во время воспроизведения компакт-диска. В нижней части экрана дисплея появляется надпись "MODE" (режим), и нумерованные кнопки функционируют как кнопки разных функций.

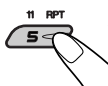

- 2 Нажмите на кнопку RPT (повторное), пока на экране дисплея все еще есть надпись "MODE" (режим), с тем, чтобы на экране дисплея загорелся индикатор RPT. После этого при каждом нажатии данной кнопки RPT (повторное) режим повторного воспроизведения компакт-дисков поочередно то включается, то выключается.

Номер трека воспроизводимого в данный момент трека

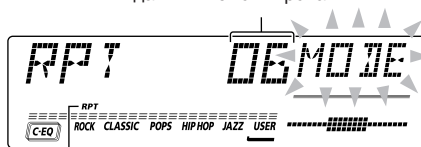

Индикатор RPT (повторное)

Когда режим повтора включен, на экране дисплея загорается индикатор RPT (повторное).



Предотвращение выскакивания компакт-диска

Вы можете не допустить выскакивания компакт-диска и можете запереть компакт-диск в отверстии для дисков.

Нажимая на CD/CD-CH, нажмите и держите кнопку Φ /I ATT в течение более 2 секунд.



Надпись “NO EJECT” мигает на экране дисплея в течение около 5 секунд, компакт-диск заблокирован и не может выскочить.

Чтобы отменить предотвращение выскакивания и разблокировать компакт-диск, снова нажмите на кнопку Φ /I ATT в течение более 2 секунд, нажимая на CD/CD-CH.

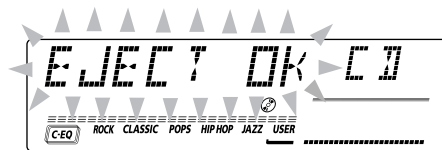

Надпись “EJECT OK” мигает на экране дисплея в течение около 5 секунд, и диск освобожден.

Воспроизведение текста на компакт-диске

В тексте на компакт-диске записана некоторая информация о диске (название диска, исполнитель и название трека). Во время воспроизведения текста на компакт-диске на экране дисплея появляются название диска/исполнитель, затем название трека, после чего появляются номер текущего трека и истекшее время воспроизведения.

Выберите режим изображения текста на экране дисплея во время воспроизведения текста на компакт-диске.



При каждом нажатии этой кнопки экран дисплея меняется следующим образом:

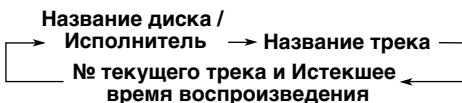

Примечания:

- Когда на экране дисплея показывается название диска/исполнитель, загорается индикатор DISC (диск).
Когда на экране дисплея показывается название трека, загорается индикатор TRACK (трек).
- Экран дисплея показывает до 8 знаков одновременно и прокручивается, если больше 8 знаков. Некоторые знаки или символы не будут показываться (и на их месте стоят пробелы) на экране дисплея.
(Пример: “ABCâ!d#” ⇒ “ABCA D ”)
- При нажатии кнопки DISP (D) (дисплей) во время воспроизведения обычного компакт-диска на экране дисплея появляется надпись “NO NAME” (нет названия) для названия диска/исполнителя и названия трека.

Данная глава относится только к KD-LH7R.

Что такое МР3?

МР3 – это сокращение от Звукового слоя 3 экспертной группы по кинематографии (или MPEG)*. МР3 – это просто формат файла со степенью сжатия данных 1:10 (128 Кбит/с**). Это означает, что благодаря применению формата МР3 на одном компакт-диске однократной записи или перезаписываемом компакт-диске может поместиться в 10 раз больше информации, чем на обычном компакт-диске.

* Данный проигрыватель не совместим с данными, закодированными в форматах слоя 1 и 2.

** Скорость передачи данных в битах – это среднее количество битов, которое может захватить одна секунда звуковых данных. Используемой единицей измерения является Кбит/с (1000 бит/секунду). Чтобы получить лучшее качество звучания, выберите более высокую скорость передачи данных в битах. Наиболее популярной скоростью передачи данных в битах для кодирования является 128 Кбит/с.

Данное устройство включает в себя декодер МР3. Вы можете воспроизводить файлы (треки) МР3, записанные на компакт-дисках однократной записи, перезаписываемых компакт-дисках и компакт-дисках постоянной памяти.

Совместимость с ID3v1

Дополнительные информационные данные, такие как название альбома, имя исполнителя, название песни, год записи, музыкальный жанр и краткий комментарий, можно хранить в файле МР3.

Данное устройство может показывать теги ID3v1 (название альбома, имя исполнителя и название песни) на экране дисплея. (Смотрите страницу 36).

- Некоторые знаки не могут быть показаны правильно.
- Данное устройство не совместимо с ID3v2.

Другие основные характеристики данного устройства:

- Максимальное число каталогов/файлов: 289 (всего)
- Имеющиеся знаки для названий каталогов/файлов: A–Z, 0–9, _ (черта снизу)
- Максимальное число знаков для названия файла (Уровень 1, ISO 9660): 12 (включая разграничительный знак “.” и дополнительный код “mp3”)
- (Уровень 2, ISO 9660): 31 (включая разграничительный знак “.” и дополнительный код “mp3”)
- (Joliet): 64 (включая разграничительный знак “.” и дополнительный код “mp3”)
- Максимальное число знаков для названия каталога: 64

Меры предосторожности при записывании файлов МР3 на компакт-диске однократной записи или перезаписываемом компакт-диске

Данное устройство может считывать только файлы МР3, записанные в формате, который отвечает требованиям Уровня 1 ISO 9660, Уровня 2 ISO 9660 или Joliet.

Как записываются и воспроизводятся файлы МР3?

“Файлы (треки)” МР3 можно записывать в “каталогах (папках)” – по терминологии персональных компьютеров.

Во время записи файлы и каталоги можно расположить путем, аналогичным тому, с помощью которого располагаются файлы и каталоги/папки компьютерных данных.

“Корень” похож на корень дерева. Каждый файл и каталог можно связать с и иметь к ним доступ от корня.

Порядок воспроизведения, порядок поиска файлов и порядок поиска каталогов файлов МР3, записанных на диске, определяются с помощью записанной (или закодированной) прикладной программы; поэтому порядок воспроизведения может отличаться от того, который Вы планировали во время записи каталогов и файлов.

На иллюстрации на следующей странице показан пример того, как файлы МР3 записываются на компакт-диске однократной записи или перезаписываемом компакт-диске, как они воспроизводятся, а также как производится их поиск на данном устройстве.

Примечания:

• Данное устройство может считывать компакт-диск постоянной памяти, содержащий файлы МР3. Однако, если файлы не МР3 записаны вместе с файлами МР3, данному устройству потребуются большие времена для просмотра такого диска. Это также может привести к неисправности данного устройства.

• Данное устройство не может считывать или воспроизводить файл МР3 без дополнительного кода—mp3.

• Данное устройство не совместимо с Playlist (список воспроизведения)*.

* Список воспроизведения – это простой текстовый файл, используемый в персональном компьютере, который дает возможность пользователям составлять свой собственный порядок воспроизведения без необходимости физически изменять порядок размещения файлов.

Конфигурация каталогов/файлов MP3

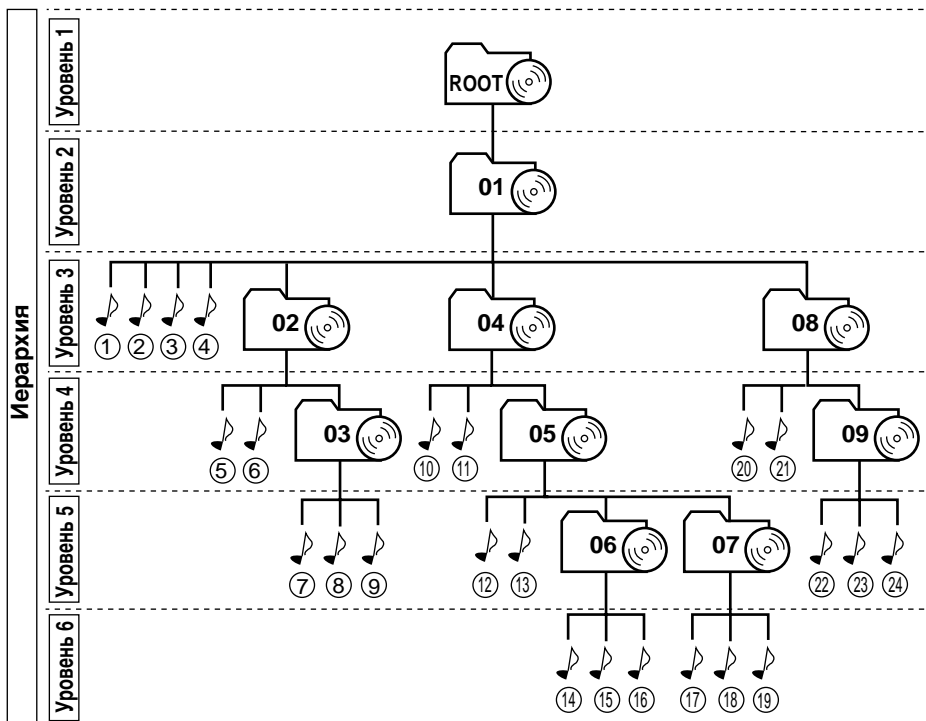

	: Корень
	: Каталоги
	: Файлы MP3

Примечание:

Не существует ограничения по количеству уровней иерархии (вложенных каталогов). Однако, для стабильной работы рекомендуется использовать до 8 уровней иерархии.

Порядок воспроизведения/поиска MP3

- Номера в кружочках под файлами MP3 (🎵) показывают порядок воспроизведения и порядок поиска файлов MP3. Обычно данное устройство воспроизводит файлы MP3 в порядке записи.
- Номера внутри каталогов показывают порядок воспроизведения и порядок поиска каталогов на диске MP3. Обычно данное устройство воспроизводит файлы MP3 в каталогах в порядке записи.

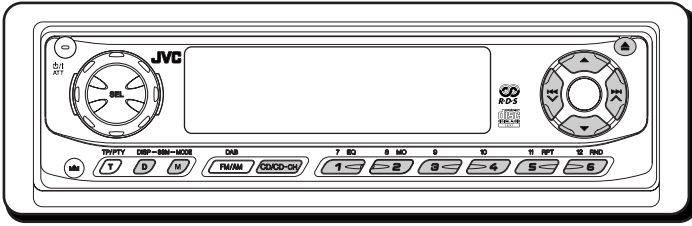

Данная глава относится только к KD-LH7R. Смотрите также “ОПЕРАЦИИ С КОМПАКТ-ДИСКАМИ” на страницах 19 – 22.

Воспроизведение диска МР3

1 Откройте панель управления.

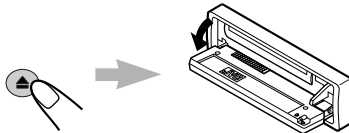

2 Вставьте диска МР3 в загрузочное отверстие.

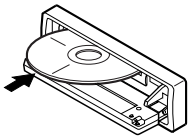

Данное устройство втягивает диск. Воспроизведение начинается автоматически с первого файла первого каталога после того, как заканчивается сканирование диска.

3 Рукой закройте панель управления.

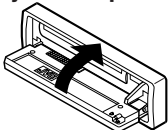

Затем экран дисплея меняется, чтобы показать следующее:

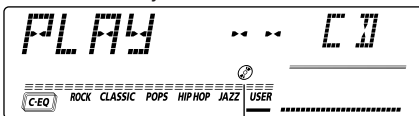

Индикатор CD-in (компакт-диска вставлен) Загорается.

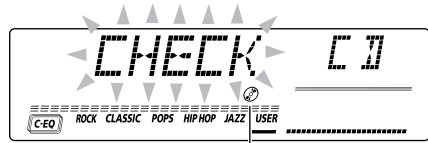

Индикатор CD-in (компакт-диска вставлен) Загорается.



Напр.: Когда в диске имеется 13 каталогов и 125 файлов MP3.

Примечания:

- Все файлы на диске будут воспроизводиться повторно до тех пор, пока Вы не остановите воспроизведение—All File Repeat Play (повторное воспроизведение всех файлов).
- На считывание дисков MP3 уходит больше времени.
(Оно может быть разным в зависимости от степени сложности конфигурации каталога/файла).
- Если Вы меняете источник звука или выключаете питание, воспроизведение MP3 останавливается (диск не выходит). В следующий раз, когда Вы выбираете воспроизведение диска в качестве источника звука или включаете питание, воспроизведение MP3 начинается с того места, в котором воспроизведение было остановлено в прошлый раз.

Чтобы изменить информацию на экране дисплея



Во время воспроизведения файла MP3 Вы можете изменить информацию о файле, показываемую на экране дисплея. При каждом нажатии этой кнопки DISP (D) (дисплей) экран дисплея меняется следующим образом:

- Когда “TAG DISP” установлен на “TAG ON” (начальная настройка: смотрите страницу 36)

Название альбома/Исполнитель
(Название каталога*)

↓

Название Трека
(Название файла*)

↓

Истекшее время воспроизведения
(№ трека*)

* Если какой-либо файл MP3 не имеет тегов ID3, появляются название каталога и название файла.

- Когда “TAG DISP” установлен на “TAG OFF”

Название каталога

↓

Название файла

↓

Истекшее время воспроизведения
(№ трека)

Примечание:

Экран дисплея показывает до 8 знаков одновременно и прокручивается, если больше 8 знаков.

Смотрите также “Чтобы выбрать режим прокрутки экрана – SCROLL” смотрите на странице 35.

Чтобы остановить воспроизведение и нажатием кнопки вытащить диск

Нажмите ▲ (выталкивание). Воспроизведение прекращается, панель управления опускается вниз, после чего диска автоматически выскакивает из загрузочного отверстия.

Нахождение файла или определенной части на диске MP3

Для быстрой перемотки вперед или назад файла

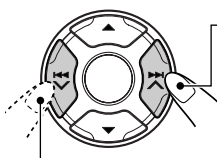

Нажмите и удерживайте кнопку ►►▲ во время воспроизведения диска MP3, чтобы быстро перемотать файл вперед.

Нажмите и удерживайте кнопку ◀◀▼ во время воспроизведения диска MP3, чтобы быстро перемотать файл назад.

Примечание:

Во время этой операции Вы можете слышать только прерывистые звуки. (Истекшее время воспроизведения также прерывисто меняется на экране дисплея).

Чтобы перейти к следующим или предыдущим файлам

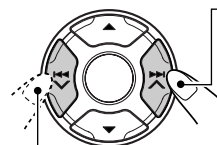

Нажмите и сразу же отпустите кнопку ►►▲ во время воспроизведения, чтобы перейти вперед к началу следующего файла. При каждом последовательном нажатии этой кнопки находится и воспроизводится начало следующих файлов. (Смотрите “Порядок воспроизведения/поиска MP3” на странице 24).

Нажмите и сразу же отпустите кнопку ◀◀▼ во время воспроизведения, чтобы вернуться к началу текущего файла. При каждом последовательном нажатии этой кнопки находится и воспроизводится начало предыдущего файла. (Смотрите “Порядок воспроизведения/поиска MP3” на странице 24).

Чтобы перейти прямо к конкретному каталогу

ВАЖНО:

Чтобы можно было прямо выбирать каталоги с помощью нумерованной(ых) кнопки(ок), необходимо присвоить каталогам двухцифровые номера в начале названий их каталогов. (Это можно сделать только во время записи компакт-дисков однократной записи или перезаписываемых компакт-дисков.)

Напр.: Если каталог называется "01 ABC"

→ нажмите на 1, чтобы перейти в каталог "01 ABC".

Если каталог называется "1 ABC", то при нажатии на 1 ничего не происходит.

Если каталог называется "12 ABC"

→ нажмите и удерживайте 6 (12), чтобы перейти в каталог "12 ABC".

Нажмите на нумерованную кнопку, соответствующую номеру каталога, чтобы начать воспроизводить первый файл в выбранном каталоге.



- Чтобы выбрать номер каталога из 01 – 06: Нажмите и сразу отпустите 1 (7) – 6 (12).
- Чтобы выбрать номер каталога из 07 – 12: Нажмите и удерживайте 1 (7) – 6 (12) в течение более 1 секунды.

Примечания:

- Если на экране дисплея начинает мигать надпись "MP3" после того, как Вы выбрали каталог, это означает, что в данном каталоге нет никаких файлов MP3.
- Вы не можете напрямую выбрать каталог с номером выше, чем 12.

Чтобы выбрать конкретный файл в каком-либо каталоге, нажмите на кнопку ►►| ▲ или ◀◀ ▼ после того, как выберете каталог.

Чтобы перейти к следующему каталогу



Нажмите и сразу отпустите кнопку ▲ (вверх) во время воспроизведения диска MP3.

При каждом последовательном нажатии этой кнопки находится следующий каталог (и начинается воспроизведение первого файла в таком каталоге, если он записан).

Примечание:

Если в каталоге нет никаких файлов MP3, он пропускается.

Чтобы перейти к предыдущему каталогу

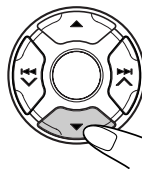

Нажмите и сразу отпустите кнопку ▼ (вниз) во время воспроизведения диска MP3. При каждом последовательном нажатии этой кнопки находится предыдущий каталог (и начинается воспроизведение первого файла в таком каталоге, если он записан).

Примечание:

Если в каталоге нет никаких файлов MP3, он пропускается.

Выбор режимов воспроизведения MP3

Чтобы воспроизводить файлы в произвольном порядке (Произвольное воспроизведение)

Вы можете воспроизводить все файлы на диске MP3 в произвольном порядке.

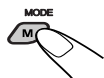

- 1 Нажмите на кнопку MODE (M) во время воспроизведения диска MP3. Данное устройство входит в режим функций.

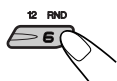

- 2 Нажмите на кнопку RND (произвольное), пока на экране дисплея все еще есть надпись "MODE" (режим), с тем, чтобы на экране дисплея загорелся индикатор RND. После этого при каждом нажатии кнопки RND (произвольное) режим произвольного воспроизведения меняется следующим образом:

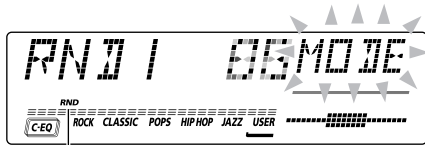
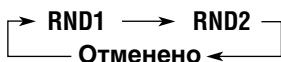

Индикатор RND (произвольное)

Режим	Индикатор RND	Воспроизводит произвольно
RND1	Горит	Все файлы текущего каталога.
RND2	Мигает	Все файлы на диске.

Чтобы воспроизводить файлы повторно (Повторное воспроизведение)

Вы можете воспроизводить текущий файл или все файлы в текущем каталоге повторно.

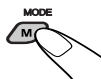

- 1 Нажмите на кнопку MODE (M) во время воспроизведения диска MP3. Данное устройство входит в режим функций.

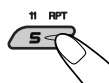

- 2 Нажмите на кнопку RPT (повторное), пока на экране дисплея все еще есть надпись "MODE" (режим), с тем, чтобы на экране дисплея загорелся индикатор RPT. После этого при каждом нажатии кнопки RPT (повторно) режим повторное воспроизведения меняется следующим образом:



Номер трека воспроизводимого в данный момент трека

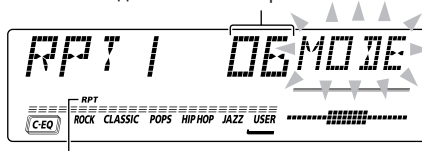

Индикатор RPT (повторное)

Режим	Индикатор RPT	Воспроизводит повторно
RPT1	Горит	Текущий файл (или заданный файл).
RPT2	Мигает	Все файлы текущего каталога (или заданного каталога).



Настройка звука

Вы можете настроить характеристики звука по Вашему вкусу.

1 Выберите параметры, которые Вы хотите настроить.



При каждом нажатии кнопки регулируемые параметры меняются следующим образом:



2 Настройте уровень.

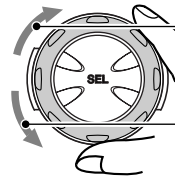

Чтобы повысить уровень.

Чтобы понизить уровень.

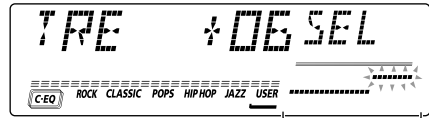

Режим коррекции меняется по мере того, как Вы настраиваете низкие или высокие частоты.

Примечание:

Обычно диск управления действует в качестве регулировки громкости. Поэтому Вам нет необходимости выбирать "VOL" (громкость) для того, чтобы отрегулировать уровень громкости.

Индикация	Для того, чтобы:	Диапазон
BAS (низкие частоты)	Настроить низкие частоты.	-06 (мин.) +06 (макс.)
TRE (высокие частоты)	Настроить высокие частоты.	-06 (мин.) +06 (макс.)
FAD* (регулятор уровня сигнала)	Настроить баланс передних и задних громкоговорителей.	R06 (Только задние) F06 (Только передние)
BAL (баланс)	Настроить баланс левых и правых громкоговорителей.	L06 (Только левые) R06 (Только правые)
LOUD (компенсация)	Усилить низкие и высокие частоты, чтобы обеспечить хорошо сбалансированное звучание при низком уровне громкости.	LOUD ON LOUD OFF
VOL (громкость)	Настроить громкость.	00 (мин.) 50 (макс.)

* Если Вы используете систему с двумя громкоговорителями, установите уровень регулятора уровня сигнала на "00".



Выбор запрограммированных режимов звучания (C-EQ: специализированный эквалайзер)

Вы можете выбрать запрограммированный режим звучания (C-EQ: специализированный эквалайзер), подходящий для конкретного музыкального жанра.

- Существует временной предел при выполнении нижеприведенной процедуры. Если установка отменяется до того, как Вы закончите, начинайте снова с пункта 1.

1 Нажмите на кнопку MODE (M).



В нижней части экрана дисплея появляется надпись "MODE" (режим), и нумерованные кнопки функционируют как кнопки разных функций.

2 Нажмите на кнопку EQ (коррекция), пока на экране дисплея все еще есть надпись "MODE" (режим).

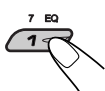

Вызывается и применяется к текущему источнику звука выбранный последним режим звучания.

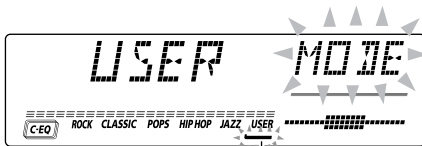

Индикатор режима звучания мигает.

Напр.: Если Вы ранее выбрали "USER" (пользователь)

3 Выберите тот режим звучания, который Вы хотите.

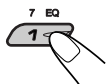

При каждом нажатии этой кнопки режим звучания меняется следующим образом:

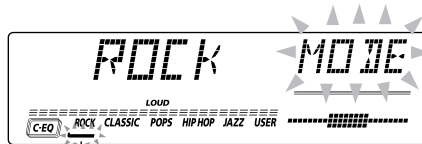

Индикатор режима звучания мигает.

Напр.: Когда Вы выбрали "ROCK" (рок)

Индикация	Для:	Запрограммированные значения		
		BAS	TRE	LOUD
USER	(Бемольный звук)	00	00	OFF (выкл)
ROCK	Рок- или диско-музыка	+03	+01	ON (включено)
CLASSIC	Классическая музыка	+01	-02	OFF (выкл)
POPS	Легкая музыка	+04	+01	OFF (выкл)
HIP HOP	Фанк- или рэп-музыка	+02	00	ON (включено)
JAZZ	Джазовая музыка	+02	+03	OFF (выкл)

Примечание:

Вы можете настроить каждый режим звучания так, как Вам хочется, и запомнить его в памяти.

Если Вы хотите настроить и сохранить в памяти Ваши первоначальный режим звучания, смотрите "Запоминание Ваших собственных настроек звука" на странице 31.

Чтобы запомнить в памяти режим звучания отдельно для каждого источника воспроизведения (C-EQ Link) (связь C-EQ)

Вы можете выбрать какой-либо режим звучания и сохранить его в памяти. Он будет вызываться каждый раз, когда Вы выбираете тот же самый источник звука, и будет показан на экране дисплея.

Любой режим звучания можно запомнить в памяти для каждого из следующих источников звука — FM1, FM2, FM3, AM, компакт-диск и внешние компоненты.

- Смотрите также "Изменение общих параметров настройки (PSM)" на страницах 32 и 33.

- 1 Нажмите и держите кнопку SEL (выбор) в течение более 2 секунд с тем, чтобы на экране дисплея появился один из параметров PSM.
- 2 Нажмите на кнопку ►►► ▲ или ◀◀◀ ▼, чтобы выбрать "CEQ LINK" (Связь специализированного эквалайзера).
- 3 Поверните диск управления по часовой стрелке, чтобы выбрать "LINK ON".
- 4 Нажмите на кнопку SEL (выбор), чтобы завершить установку.

Чтобы отменить C-EQ Link (связь C-EQ), повторите ту же самую процедуру и выберите "LINK OFF" (связь выключена) в пункте 3.

Примечание:

Когда Вы меняете установку "CEQ LINK", режим звучания (C-EQ) автоматически возвращается на "USER" (пользователь).



- Когда “CEQ LINK” (связь CEQ) установлена на “LINK ON” (связь включена)

Выбранный режим звучания можно запомнить в памяти для текущего источника звука.

Каждый раз, как Вы переходите на тот же самый источник звука, также вызывается и показывается на экране дисплея тот же самый режим звучания. Также мигает индикатор C-EQ.

- Когда “CEQ LINK” (связь CEQ) установлена на “LINK OFF” (связь выключена)

Эффект выбранного режима звучания применяется к любому источнику звука.

Запоминание Ваших собственных настроек звука

Вы можете настраивать режимы звучания по Вашему желанию и запоминать Ваши собственные настройки в памяти.

- Существует временной предел при выполнении нижеприведенной процедуры. Если установка отменяется до того, как Вы закончите, начинайте снова с пункта 1.

1 Нажмите на кнопку MODE (M).



В нижней части экрана дисплея появляется надпись “MODE” (режим), и нумерованные кнопки функционируют как кнопки разных функций.

2 Нажмите на кнопку EQ (коррекция), пока на экране дисплея все еще есть надпись “MODE” (режим).

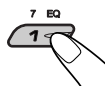

Вызывается и применяется к текущему источнику звука выбранный последним режим звучания.

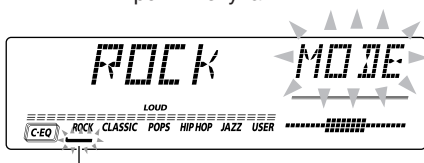

Индикатор режима звучания мигает.

Напр.: Если Вы ранее выбрали “ROCK” (рок)

3 Выберите режим звучания, который Вы хотите настроить.

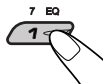

4 Выберите параметры, которые Вы хотите настроить.



- Детали смотрите на странице 29.

5 Настройте уровень.

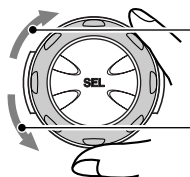

Чтобы повысить уровень.

Чтобы понизить уровень.

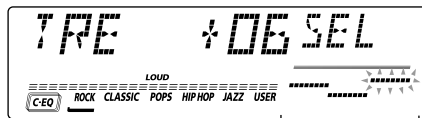

Режим коррекции меняется по мере того, как Вы настраиваете низкие или высокие частоты.

Напр.: Когда Вы настраиваете “TRE”

6 Повторите пункты 4 и 5, чтобы настроить другие параметры.

7 Повторите ту же самую процедуру, чтобы сохранить в памяти другие режимы звучания.

Чтобы вернуться к заводской установке, повторите ту же самую процедуру и переназначьте запрограммированные значения, перечисленные в таблице на странице 30.

Установка часов

- 1 Нажмите и держите кнопку SEL (выбор) в течение более 2 секунд с тем, чтобы на экране дисплея появился один из параметров PSM. (Смотрите страницу 33).



- 2 Установите час.

- 1 Выберите "CLOCK H (час на часах)"; если это не показано на экране дисплея.
- 2 Поставьте час.

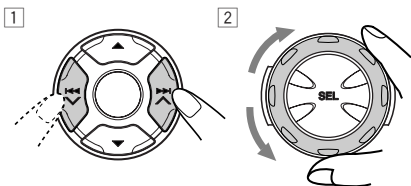

- 3 Установите минуту.

- 1 Выберите "CLOCK M (минута на часах)".
- 2 Поставьте минуту.

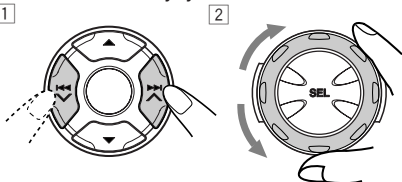

- 4 Установите систему часов.

- 1 Выберите "24H/12H" (24ч/12ч).
- 2 Выберите "24H" (24 часа) или "12H" (12 часов).

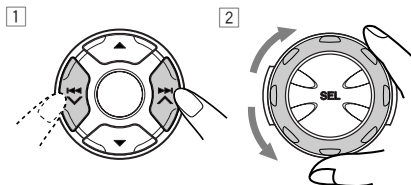

- 5 Закончите настройку.



Чтобы проверить другую информацию во время воспроизведения, нажмите на кнопку DISP (D) [дисплей].

При каждом нажатии этой кнопки в течение определенного времени в верхней части экрана дисплея показывается другая информация (часы или название источника звука).

- При нажатии кнопки DISP (D) [дисплей] при выключенном устройстве на экране дисплея примерно на 5 секунд показывается время на часах.

Изменение общих параметров настройки (PSM)

Вы можете изменить параметры, перечисленные на следующей странице, с помощью регулировки PSM (предпочтительный режим установки).

Основная процедура

- 1 Нажмите и держите кнопку SEL (выбор) в течение более 2 секунд с тем, чтобы на экране дисплея появился один из параметров PSM. (Смотрите страницу 33).



- 2 Выберите тот параметр PSM, который Вы хотите настроить. (Смотрите страницу 33).

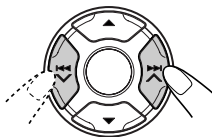

- 3 Настройте выбранный параметр PSM.



- 4 Если требуется, повторите пункты 2 и 3, чтобы настроить другие параметры PSM.

- 5 Закончите настройку.



Параметры предпочтительного режима установки (PSM)

1 Держите.		2 Выберите...		3 Установите... Против часовой стрелки / По часовой стрелке		Запрограммированная заводская настройка	Смотрите страницу
CLOCK H	Настройка часа	Назад	Вперед	0:00	32		
CLOCK M	Настройка минуты	Назад	Вперед				
CEQ LINK	Связь памяти специализированного эквалайзера	LINK OFF	LINK ON	LINK OFF			
24H/12H	24/12-часовое время на экране дисплея	12H	24H	24H	32		
AUTO ADJ	Автоматическая установка часов	OFF	ON	ON	17		
CLOCK	Часы на экране дисплея	OFF	ON	ON	34		
TU DISP	Тюнер на экране дисплея	FREQ	PS NAME	PS NAME	16		
AF-REG	Прием альтернативная частота/регионализация	AF	AF REG	AF	12		
PTY STBY	Резервный PTY	29 типов программ (смотрите страницу 18)		OFF	14		
TA VOL	Громкость передачи сообщений о движении транспорта	VOL 00 – VOL 50		VOL 20	17		
P-SEARCH	Поиск программы	OFF	ON	OFF	17		
DAB AF**	Поиск альтернативной частоты	AF OFF	AF ON	AF ON	45		
DAB VOL**	Настройка уровня громкости DAB	DAB VOL -12 до DAB VOL 12		DAB VOL 00	45		
LEVEL	Показ на дисплее уровня	OFF	AUDIO 1	AUDIO 2	34		
DIMMER***	Режим регулятора подсветки	AUTO	OFF	AUTO	34		
TEL	Приглушение звука телефона	OFF	MUTING 1	OFF	34		
BEEP	Звук сенсорной кнопки	OFF	ON	ON	35		
SCROLL	Режим прокрутки экрана	ONCE	AUTO	ONCE	35		
EXT IN****	Внешний компонент	CHANGER	LINE IN	CHANGER	35		
TAG DISP***	Изображение тега на экране дисплея	TAG OFF	TAG ON	TAG ON	35		

- Нажмите на кнопку SEL (выбор) для того, чтобы завершить установку.

* Показанный только когда "DAB AF" Ставится к "AF OFF".

** Появляется на экране дисплея, только когда подключен тюнер DAB (цифровое радиовещание).

*** Только на KD-LH7R.

**** Появляется на экране дисплея, только когда выбран один из следующих источников звука - FM, AM и компакт-диск.

Чтобы установить связь специализированного эквалайзера – SEQ LINK

Для каждого источника звука можно сохранить в памяти разный режим звучания (С-EQ) с тем, чтобы Вы могли менять режимы звучания, просто меняя источники звука. При отправке с завода этот режим отключен.

- LINK ON (связь включена):
Разные режимы звучания для разных источников звука.
- LINK OFF (связь выключена):
Один режим звучания для всех источников звука.

Чтобы установить часы на экране дисплея – CLOCK

Вы можете установить часы так, чтобы они показывались на экране дисплея при включенном устройстве. При отгрузке с завода часы устанавливаются так, чтобы они показывались на экране дисплея.

- ON: Показ часов на экране дисплея включен.
- OFF: Показ часов на экране дисплея выключен. Когда выбрано “OFF” (выключено), на экране дисплея появляется название текущего источника звука или полоса частот станции вместо изображения на экране дисплея часов (за исключением случая, когда в качестве источника звука выбран “LINK IN”).

Для выбора уровнемера – LEVEL

Вы можете выбрать отображение уровня на экране дисплея в соответствии с Вашим вкусом.

При отгрузке с завода выбирается “AUDIO 2”

- AUDIO 1: Индикатор уровня освещается снизу доверху.
- AUDIO 2: Поочередно включает индикатор уровня (перемещает снизу вверх) и дисплей освещения.
- OFF: Стирает индикатор уровня громкости.

Чтобы выбрать режим регулятора подсветки – DIMMER (только на KD-LH7R)

Когда Вы включаете передние фары автомобиля, экран дисплея автоматически тускнеет (Автоматический регулятор подсветки).

При отправке с завода режим Auto Dimmer (Автоматический регулятор подсветки) включен.

- AUTO (автоматический):
Включает Автоматический регулятор подсветки.
- OFF (выключено):
Отменяет Автоматический регулятор подсветки.
- ON (включено):
Всегда затемняет экран дисплея.

Примечание:

Автоматический регулятор подсветки, установленный на этом устройстве, может не работать правильно на некоторых автомобилях, особенно на тех, на которых установлен диск управления для уменьшения силы света. В таком случае установите режим регулятора подсветки на “ON” (включено) или “OFF” (выключено).

Для выбора приглушения звука при телефонном звонке – TEL

Этот режим используется, когда подсоединена система сотового телефона. В зависимости от используемой телефонной системы выберите “MUTING 1” или “MUTING 2”, в зависимости от того, какой из них подает звук этого устройства. При отгрузке с завода этот режим отключен.

- MUTING 1: Выберите его, если при такой установке приглушаются звуки.
- MUTING 2: Выберите его, если при такой установке приглушаются звуки.
- OFF: Отменяет приглушение звука при телефонном звонке.

Чтобы включить/выключить звук сенсорной кнопки – ВЕЕР

Вы можете выключить звук сенсорной кнопки, если не хотите, чтобы он раздавался каждый раз, когда Вы нажимаете какую-либо кнопку. При отправке с завода звук сенсорной кнопки включен.

- ON (звук включен):
Включает звук сенсорной кнопки.
- OFF (звук выключен):
Выключает звук сенсорной кнопки.

Чтобы выбрать режим прокрутки экрана – SCROLL

Вы можете выбрать режим прокрутки экрана в отношении информации на диске, если она состоит из более чем 8 знаков. При отправке с завода режим автоматической прокрутки экрана установлен на “ONCE” (один раз).

- ONCE (один раз):
Прокручивает экран только один раз.
- AUTO (автоматически):
Повторяет прокрутку экрана (с интервалом в 5 секунд).
- OFF (выключено):
Отменяет автоматическую прокрутку экрана.

Чтобы выбрать внешний компонент для использования – EXT IN

Вы можете подключить внешний компонент к контактному гнезду проигрывателя-автомата компакт-дисков на задней панели с помощью Адаптера входной линии KS-U57 (не включен в комплект поставки).

Для того, чтобы использовать внешний компонент в качестве источника воспроизведения через Ваше устройство, Вам нужно выбрать, какой компонент – проигрыватель-автомат компакт-дисков или внешний компонент – использовать. При отгрузке с завода проигрыватель-автомат компакт-дисков выбирается в качестве внешнего компонента.

- LINE IN (входная линия):
Чтобы использовать внешний компонент помимо проигрывателя-автомата компакт-дисков.
- CHANGER (проигрыватель-автомат):
Чтобы использовать проигрыватель-автомат компакт-дисков.

Примечание:

Порядок соединения Адаптера входной линии KS-U57 и внешнего компонента смотрите в Руководство по установке/подключению (отдельный том).

Чтобы включить или выключить изображение тега на экране дисплея – TAG DISP (только на KD-LH7R)

В файле MP3 может содержаться информация о файле, которая называется “ID3 Tag”, в котором записаны название альбома, исполнитель, название трека и т.д. Существуют две версии-ID3v1 (версия 1, тег ID3) и ID3v2 (версия 2, тег ID3). Данное устройство совместимо только с ID3v1. При отгрузке с завода выбирается “TAG ON”:

- TAG ON: Включает изображение тега ID3 на экране дисплея во время воспроизведения файлов MP3.
* Если файл MP3 не содержит никаких тегов ID3, появляются название каталога и название файла.

Примечание:

Если Вы меняете настройку с “TAG OFF” на “TAG ON” во время воспроизведения файла MP3, включается изображение тега на экране дисплея, когда начинает воспроизводиться следующий файл.

- TAG OFF: Выключает изображение тега ID3 на экране дисплея во время воспроизведения файлов MP3. (Могут быть показаны только название каталога и название файла).

Присвоение названий источникам звука

Данный отдел относится только к KD-LH7R.

Вы можете присвоить названия дискам (как на данном устройстве, так и на проигрывателе-автомате компакт-дисков). После того, как название присвоено, оно появляется на экране дисплея при выборе такого источника звука.

Источники звука	Максимальное количество знаков
Компакт-диски*	до 32 знаков (до 40 дисков)

* Вы не можете присвоить название тексту на компакт-диске или диска MP3.

1 Выберите источник звука, которому Вы хотите присвоить название.



При выборе источника звука питание автоматически включается.

2 Нажмите и держите кнопку SEL (выбор) в течение более 2 секунд, пока нажимаете кнопку DISP (D).

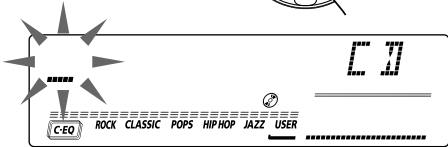

Напр.: Когда Вы выбираете "CD" в качестве источника звука.

3 Выберите знак.

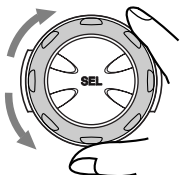

Имеющиеся в наличии знаки смотрите в следующей колонке.

4 Переместите курсор на место следующего (или предшествующего) знака.



5 Повторяйте пункты 3 и 4 до тех пор, пока не закончите вносить название.

6 Закончите процедуру, пока мигает выбранный последним знак.



Чтобы стереть внесенные знаки

Вставьте промежутки с помощью той же самой процедуры, которая описана выше.

Имеющиеся знаки

A	B	C	D	E	F	G	H	I	J
K	L	M	N	O	P	Q	R	S	T
U	V	W	X	Y	Z	0	1	2	3
4	5	6	7	8	9	-	/	<	>

Промежутки

Примечания:

- Когда Вы пытаетесь присвоить название 41-му диску, на экране дисплея появляется надпись "NAME FULL" (названия полностью заполнены). (В этом случае сотрите ненужные названия перед присвоением).
- Когда подключен проигрыватель-автомат компакт-дисков, Вы можете присвоить названия компакт-дискам в проигрывателе-автомате компакт-дисков. Эти названия могут также быть показаны на экране дисплея, если Вы вставите компакт-диски в данное устройство.
- Эти знаки также используются во время показа на экране дисплея тегов ID3 диска MP3. Некоторые знаки или символы не будут показываться (и появятся пробелы) на экране дисплея.
(Напр.: "ABC&!d#" ⇒ "ABCA D ")

Отсоединение панели управления

Вы можете отсоединить панель управления, когда выходите из машины. При отсоединении или установке панели управления соблюдайте осторожность, чтобы не повредить разъемы на задней стороне панели управления и на держателе панели.

Как отсоединить панель управления

Перед отсоединением панели управления не забудьте выключить питание.

- 1 Освободите панель управления.

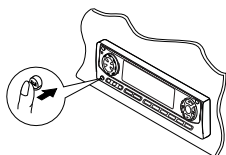

- 2 Вытащите панель управления из данного устройства.

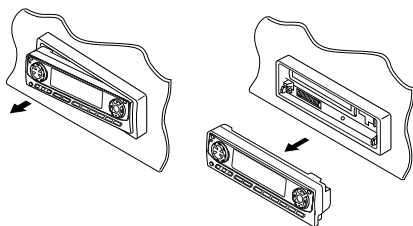

- 3 Положите отсоединенную панель управления в предусмотренный для нее футляр.

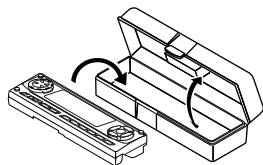

Как присоединить панель управления

- 1 Вставьте левую сторону панели управления в паз на держателе панели.

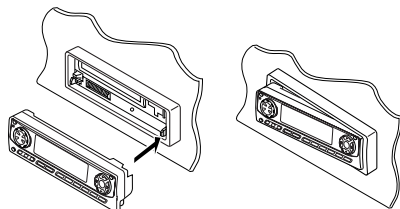

- 2 Нажмите на левую сторону панели управления для того, чтобы прикрепить ее к держателю панели.

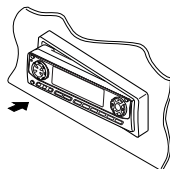

Примечание в отношении чистки разъемов:

При частом снятии панели управления разъемы могут испортиться.

Для того, чтобы свести до минимума такую возможность, периодически протирайте разъемы ватным тампоном или тканью, смоченными в спирте, стараясь не повредить разъемы.

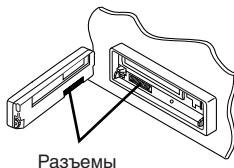

Разъемы



ОПЕРАЦИИ С ПРОИГРЫВАТЕЛЕМ-АВТОМАТОМ КОМПАКТ-ДИСКОВ

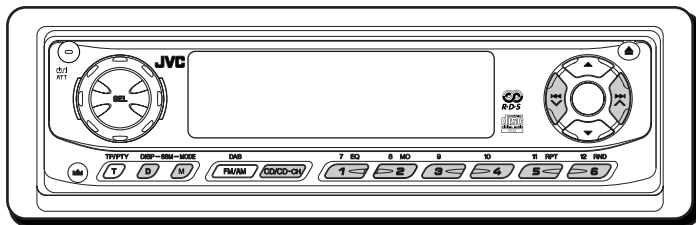

Мы рекомендуем Вам использовать с Вашим устройством проигрыватель-автомат серии CH-X. Если у Вас имеется другой проигрыватель-автомат компакт-дисков, проконсультируйтесь с Вашим дилером звуковой аппаратуры JVC для автомобилей относительно подключения.

• Например, если Ваш проигрыватель-автомат компакт-дисков является одним из проигрывателей серии KD-MK, Вам понадобится шнур (KS-U15K) для подсоединения его к данному устройству.

Перед тем, как приступить к эксплуатации Вашего проигрывателя-автомата компакт-дисков:

- Прочитайте также Инструкции, которые прилагаются к Вашему проигрывателю-автомату компакт-дисков.
- Если в накопителе проигрывателя-автомата компакт-дисков нет дисков или диски вставлены не той стороной, на экране дисплея появляется надпись "NO DISC" (нет диска). Если такое произойдет, вытащите накопитель и вставьте диски правильно.
- Если на экране дисплея появляется надпись "RESET 1" – "RESET 8" ("возврат в исходное положение 1" – "возврат в исходное положение 8"), это означает, что что-то не так в соединении между этим устройством и проигрывателем-автоматом компакт-дисков. Если такое случается, проверьте соединение и убедитесь, что провода плотно подсоединены. Затем нажмите на кнопку возврата в исходное положение проигрывателя-автомата компакт-дисков.

Воспроизведение начинается с первой дорожки первого диска. Воспроизводятся все дорожки на всех дисках.

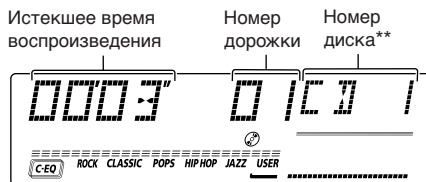

** Когда "CLOCK" (часы) установлены на "ON" (включено) (смотрите страницу 34), через короткий промежуток времени номер диска меняется на время на часах.

Примечание в отношении управления в одно касание:

Когда Вы нажимаете на кнопку CD/CD-CH, питание автоматически включается. Вам не нужно нажимать ATT кнопку, чтобы включить питание.

Для ускоренного перехода вперед или перехода назад к треку

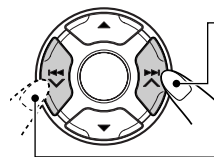

Нажмите и держите кнопку во время воспроизведения компакт-диска для того, чтобы ускоренно перейти вперед к треку.

Нажмите и держите кнопку во время воспроизведения компакт-диска для того, чтобы перейти назад к треку.

Воспроизведение компакт-дисков

Выберите проигрыватель-автомат компакт-дисков (CD-CH).

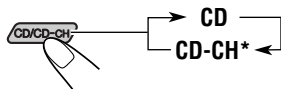

* Если Вы поменяли установку "EXT IN" (внеш. вход) на "LINE IN" (вход. линия) (смотрите страницу 35), Вы не можете выбрать проигрыватель-автомат компакт-дисков.

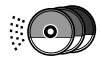

Для того, чтобы перейти на следующие треки или предшествующие треки

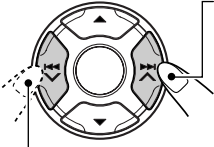

Нажмите и тут же отпустите кнопку **▶▶|▲** во время воспроизведения компакт-диска, чтобы перейти вперед к началу следующего трека. При каждом последовательном нажатии этой кнопки находится начало и воспроизводятся следующие треки.

Нажмите и тут же отпустите кнопку **◀◀▼** во время воспроизведения компакт-диска, чтобы вернуться к началу текущего трека. При каждом последовательном нажатии этой кнопки находится начало и воспроизводятся предшествующие треки.

Чтобы перейти прямо на конкретный диск

Нажмите на нумерованную кнопку, соответствующую номеру такого диска, чтобы начать его воспроизведение (во время работы проигрывателя-автомата компакт-дисков).



- Чтобы выбрать номер диска от 1 – 6: Нажмите кратко на 1 (7) – 6 (12).
- Чтобы выбрать номер диска от 7 – 12: Нажмите и держите в течение более 1 секунды кнопки 1 (7) – 6 (12).

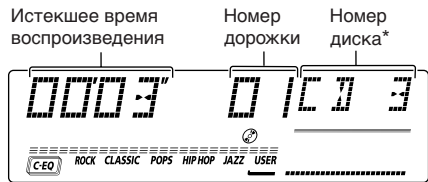

- * Когда "CLOCK" (часы) установлены на "ON" (включено) (смотрите страницу 34), через короткий промежуток времени номер диска меняется на время на часах.

Чтобы перейти на следующие диски или предыдущие диски

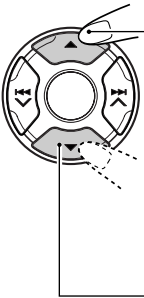

Нажмите на **▲** во время воспроизведения диска, чтобы перейти на следующий диск. При каждом последовательном нажатии на эту кнопку находится и воспроизводится первый трек следующего диска.

Нажмите на **▼** во время воспроизведения диска, чтобы перейти на предыдущий диск. При каждом последовательном нажатии на эту кнопку находится и воспроизводится первый трек предыдущего диска.

Чтобы показать текстовую информацию на компакт-диске

Это возможно только при подключении проигрывателя-автомата компакт-дисков фирмы JVC, который может считывать текст на компакт-дисках. Смотрите "Воспроизведение текста на компакт-диске" на странице 22.



Выбор режимов воспроизведения компакт-дисков

Произвольное воспроизведение треков (Произвольное воспроизведение)



- 1 Нажмите на MODE (M), чтобы войти в режим функций во время воспроизведения компакт-диска. В нижней части экрана дисплея появляется надпись "MODE", и нумерованные кнопки функционируют как кнопки разных функций.

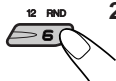

- 2 Нажмите на кнопку RND (произвольное), пока на экране дисплея все еще есть надпись "MODE", с тем, чтобы на экране дисплея загорелся индикатор RND. После этого при каждом нажатии кнопки RND (произвольное) режим произвольного воспроизведения меняется следующим образом:

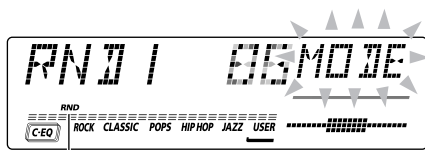
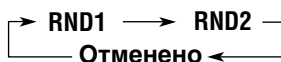

Индикатор RND Загорается.

Напр.: Когда Вы выбрали "RND1".

Режим	Индикатор RND	Воспроизводится произвольно
RND1	Светится	Все дорожки текущего диска, затем дорожки следующего диска и т.д.
RND2	Мигает	Все дорожки всех дисков, вставленных в накопитель.

Повторное воспроизведение треков (Повторное воспроизведение)



- 1 Нажмите на MODE (M), чтобы войти в режим функций во время воспроизведения компакт-диска. В нижней части экрана дисплея появляется надпись "MODE", и нумерованные кнопки функционируют как кнопки разных функций.

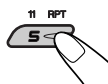

- 2 Нажмите на кнопку RPT (повторно), пока на экране дисплея все еще есть надпись "MODE", с тем, чтобы на экране дисплея загорелся индикатор RPT. После этого при каждом нажатии кнопки RPT (повторно) режим повторного воспроизведения меняется следующим образом:

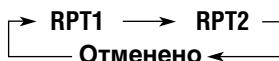

Номер трека воспроизводимого в данный момент трека



Индикатор RPT Загорается.

Напр.: Когда Вы выбрали "RPT1".

Режим	Индикатор RPT	Воспроизводится несколько раз
RPT1	Светится	Текущая дорожка (или заданная дорожка).
RPT2	Мигает	Все дорожки текущего диска (или заданного диска).

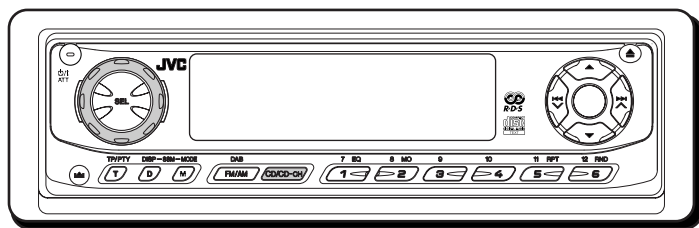

Воспроизведение внешнего компонента

Вы можете подключить внешний компонент к гнезду проигрывателя-автомата компакт-дисков сзади с помощью адаптера входной линии KS-U57 (не прилагается).

Подготовка:

- Порядок подключения адаптера входной линии KS-U57 и внешнего компонента смотрите в Руководстве по установке/соединениям (отдельный том).
- Перед тем, как приступить к эксплуатации внешнего компонента с помощью нижеследующей процедуры, выберите правильный внешний вход. (Смотрите “Чтобы выбрать внешний компонент для использования – EXT IN” на странице 35).

1 Выберите внешний компонент (LINE IN).

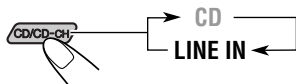

- Если на экране дисплея не появляется надпись “LINE IN”, просмотрите страницу 35 и выберите внешний вход (“LINE IN”).
- Появляется на экране дисплея, только когда выбран один из следующих источников звука – FM, AM и компакт-диск.

Примечание в отношении управления в одно касание:

Когда Вы нажимаете на кнопку CD/CD-CH, питание автоматически включается. Вам не нужно нажимать ATT кнопку, чтобы включить питание.

2 Включите подсоединенный компонент и начинайте воспроизводить источник звука.

3 Настройте громкость.



4 Настройте звуковые характеристики так, как Вам хочется. (Смотрите страницы 29 – 31).

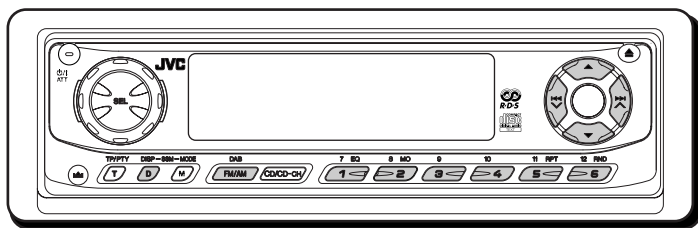

Мы рекомендуем Вам использовать с Вашим устройством тюнер DAB (цифровое радиовещание) KT-DB1500.

Если у Вас другой тюнер DAB, проконсультируйтесь у Вашего дилера аппаратуры JVC для ПРОСЛУШИВАНИЯ РАЗВЛЕКАТЕЛЬНЫХ ПЕРЕДАЧ В АВТОМОБИЛЕ.

- Смотрите также Инструкции, прилагаемые к Вашему тюнеру DAB.

Что представляет собой система DAB?

DAB является одной из имеющихся в настоящее время систем цифрового радиовещания. Она может обеспечить высококачественное звучание компакт-дисков без раздражающих помех и искажения сигнала. Более того, она может переносить текст, изображения и данные. В отличие от радиовещания FM, при котором каждая программа передается на своей собственной частоте, DAB позволяет объединить несколько программ (называемых “службами”) с целью создания одной “группы”.

С подключенным к Вашему устройству тюнером DAB Вы можете получать удовольствие от прослушивания этих служб DAB.

Настройка на группу и одну из служб

Типичная группа состоит из 6 или более программ (служб), передаваемых одновременно. После настройки на группу Вы можете выбрать ту службу, которую Вы хотите слушать.

Перед тем, как начать....

Нажмите и сразу отпустите кнопку DAB (FM/AM), если текущим источником звука является компакт-диск, проигрыватель-автомат компакт-дисков или внешний компонент.

1 Выберите тюнер DAB.

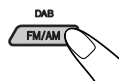

Каждый раз, когда Вы нажимаете и удерживаете эту кнопку, поочередно выбираются тюнер DAB и тюнер FM/AM.

DAB ↔ FM/AM

2 Выберите полосу частот DAB (DAB1, DAB2 или DAB3).



При каждом нажатии этой кнопки полоса частот DAB меняется следующим образом:

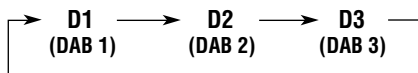

Примечание:

На этом приемнике имеется три полосы частот DAB (DAB1, DAB2, DAB3). Вы можете использовать любую из них для настройки на любую группу.

3 Начинаяте поиск группы.

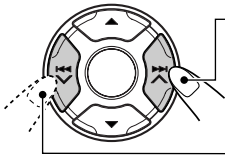

Нажмите ►► ▲, чтобы начать поиск групп с более высокими частотами.

Нажмите ◄◄ ▼, чтобы начать поиск групп с более низкими частотами.

После того, как группа найдена, поиск прекращается.

Чтобы прекратить поиск до того, как найдена группа, нажмите на ту же кнопку, на которую Вы нажимали для того, чтобы начать поиск.

4 Выберите службу, которую Вы хотите слушать.



Нажмите на кнопку ▲ (вверх), чтобы выбрать следующую службу.



Нажмите на кнопку ▼ (вниз), чтобы выбрать предыдущую службу.

Чтобы изменить информацию на экране дисплея во время настройки на какую-либо группу

Обычно название службы показано на экране дисплея.

Если Вы хотите поменять информацию на экране дисплея, нажмите на кнопку DISP (D).



При каждом нажатии этой кнопки на некоторое время на экране дисплея появляется следующая информация.

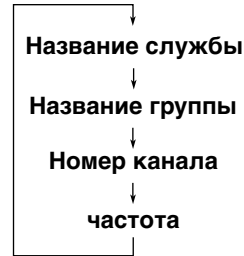

Чтобы настроиться на определенную группу без поиска:

- 1 Нажмите и держите кнопку DAB (FM/AM), чтобы выбрать тюнер DAB в качестве источника сигнала.
- 2 Несколько раз нажмите на кнопку DAB (FM/AM), чтобы выбрать полосу частот DAB (DAB1, DAB2 или DAB3).
- 3 Нажмите и держите кнопку ►► ▲ или ◄◄ ▼ в течение более 1 секунды.
- 4 Несколько раз нажмите на кнопку ►► ▲ или ◄◄ ▼ до тех пор, пока не доберетесь до той группы, которую Вы хотите.
 - Если Вы нажимаете и удерживаете эту кнопку, частота продолжает меняться до тех пор, пока Вы не отпустите эту кнопку.

Чтобы восстановить тюнер FM/AM

Нажмите и держите кнопку DAB (FM/AM).

Сохранение служб DAB в памяти

Вы можете запрограммировать до 6 служб DAB в каждой полосе частот DAB (DAB1, DAB2 и DAB3) вручную.

1 Выберите тюнер DAB.

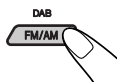

Каждый раз, когда Вы нажимаете и удерживаете эту кнопку, поочередно выбираются тюнер DAB и тюнер FM/AM.

DAB ↔ FM/AM

2 Выберите полосу частот DAB (DAB1, DAB2 или DAB3).



При каждом нажатии этой кнопки полоса частот DAB меняется следующим образом:

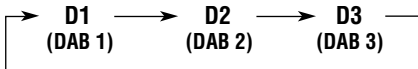

3 Настройтесь на ту группу, которую Вы хотите.

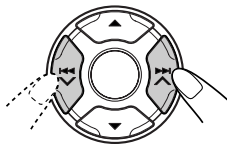

4 Выберите ту службу группы, которую Вы хотите.



Нажмите на кнопку ▲ (вверх), чтобы выбрать следующую службу.

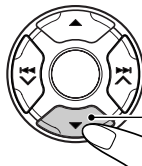

Нажмите на кнопку ▼ (вниз), чтобы выбрать предыдущую службу.

5 Нажмите и держите нумерованную кнопку (в данном примере – 1), на которой Вы хотите запомнить выбранную службу, в течение более 2 секунд.

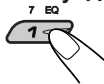

Выбранная полоса частот/ запрограммированный номер и “MEMO” (память) в течение какого-то времени поочередно появляются на экране дисплея.

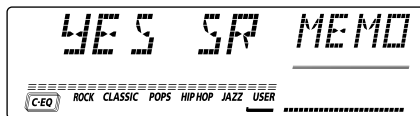

6 Повторите приведенную выше процедуру, чтобы запомнить другие службы DAB под другими запрограммированными номерами.

Примечания:

- Ранее запрограммированная служба DAB стирается, когда под тем же запрограммированным номером запоминается новая служба DAB.
- Запрограммированные службы DAB стираются, когда прерывается подача питания к запоминающей схеме (например, во время замены батареек). Если такое случается, снова запрограммируйте службы DAB.

Настройка на запрограммированную службу DAB

Вы можете легко настроиться на запрограммированную службу DAB. Помните, что Вы должны сначала запомнить службы. Если Вы еще не запомнили их, смотрите в следующей колонке.

1 Выберите тюнер DAB.

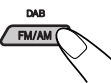

Каждый раз, когда Вы нажимаете и удерживаете эту кнопку, поочередно выбираются тюнер DAB и тюнер FM/AM.

DAB ↔ FM/AM

2 Выберите полосу частот DAB (DAB1, DAB2 или DAB3).

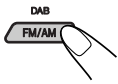

При каждом нажатии этой кнопки полоса частот DAB меняется следующим образом:

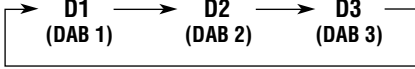

3 Выберите номер (1 – 6) для той запрограммированной службы DAB, которую Вы хотите.

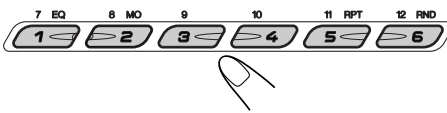

Что Вы можете еще делать с помощью DAB

Отыскивать ту же самую программу автоматически (Альтернативный прием)

Вы можете продолжать слушать ту же самую программу.

• Пока принимаете службу DAB:

Когда Вы едите на автомобиле в районе, где не принимается никакая-либо служба, данное устройство автоматически настраивается на другую группу или станцию FM RDS, передающую ту же самую программу.

• Пока принимаете станцию FM RDS:

Когда Вы едите на автомобиле в районе, где служба DAB передает ту же самую программу, что и станция FM RDS, данное устройство автоматически настраивается на службу DAB.

Примечание:

Когда прием переключается между DAB и FM, уровень громкости прослушивания может неприятно повышаться или понижаться. Такое изменение уровня громкости происходит в результате неравных уровней нагнетания звука на радиовещательной станции, а не в результате неправильной работы данного устройства.

Для того, чтобы не допустить этого, правильно установите уровень входного сигнала тюнера DAB (смотрите ниже).

Чтобы настроить уровень громкости DAB

Вы можете настроить входной уровень тюнера DAB и сохранить его в памяти. Благодаря правильной настройке входного уровня до уровня звука FM Вам не нужно настраивать уровень громкости каждый раз, когда Вы меняете источник звука.

При отправке с завода уровень громкости DAB установлен на "00".

- Смотрите также "Изменение общих параметров настройки (PSM)" на страницах 32 и 33.
- 1 Нажмите и держите кнопку SEL (выбор) в течение более 2 секунд с тем, чтобы на экране дисплея появился один из параметров PSM.
 - 2 Нажмите на кнопку ►► ▲ или ◀◀ ◄, чтобы выбрать "DAB VOL (уровень DAB)".
 - 3 Поверните диск управления, чтобы выбрать желаемую громкость. Вы можете установить его от "-12" до "12".
 - 4 Нажмите на кнопку SEL (выбор), чтобы завершить установку.

Чтобы пользоваться Альтернативным приемом

При отправке с завода Альтернативный прием включен.

- Смотрите также "Изменение общих параметров настройки (PSM)" на страницах 32 и 33.
- 1 Нажмите и держите кнопку SEL (выбор) в течение более 2 секунд с тем, чтобы на экране дисплея появился один из параметров PSM.
 - 2 Нажмите на кнопку ►► ▲ или ◀◀ ◄, чтобы выбрать "DAB AF (альтернативная частота)".
 - 3 Поверните диск управления, чтобы выбрать требуемый режим.
 - AF ON (альтерн. частота включена): Отыскивает программу среди служб DAB и станций FM RDS — Альтернативный прием. Индикатор AF загорается на экране дисплея (смотрите страницу 12).
 - AF OFF (альтерн. частота выключена): Выключает Альтернативный прием.

Примечание:

Когда Альтернативный прием (для служб DAB) включен, Сеть-отслеживающий прием (для станций RDS: смотрите страницу 12) также автоматически включается. С другой стороны, Сеть-отслеживающий прием нельзя выключить, не выключив Альтернативный прием.

- 4 Нажмите на кнопку SEL (выбор), чтобы завершить установку.



ВЫЯВЛЕНИЕ НЕИСПРАВНОСТЕЙ

То, что может вначале показаться неисправностью, не всегда представляет собой серьезную проблему. Перед тем, как обращаться в центр технического обслуживания, проверьте следующие пункты:

	Симптомы	Причины	Способ устранения
Общее воспроизведение	<ul style="list-style-type: none"> Звук иногда прерывается. 	Вы едете по неровным дорогам.	Прекратите воспроизведение, когда едете по неровным дорогам.
		Диск поцарапан.	Поменяйте диск.
		Соединения неправильные.	Проверьте провода и соединения.
	<ul style="list-style-type: none"> Громкоговорители не издают звуков. 	Громкость поставлена на минимальный уровень.	Отрегулируйте ее до оптимального уровня.
		Соединения неправильные.	Проверьте провода и соединения.
	<ul style="list-style-type: none"> Компакт-диск не воспроизводится. 	Компакт-диск вставлен неправильной стороной.	Вставьте компакт-диск правильно.
	<ul style="list-style-type: none"> Компакт-диск однократной записи/ перезаписываемый компакт-диск не может воспроизводиться. Треки на компакт-диске однократной записи/ перезаписываемом компакт-диске нельзя пропускать. 	Компакт-диск однократной записи/ перезаписываемый компакт-диск не закончен.	<ul style="list-style-type: none"> Вставьте законченный компакт-диск однократной записи/ перезаписываемый компакт-диск. Закончите компакт-диск однократной записи/ перезаписываемый компакт-диск с помощью компонента, который Вы используете для записи.
			<ul style="list-style-type: none"> На экране дисплея появляется надпись "NO DISC" (нет диска).
	<ul style="list-style-type: none"> Диск не выскакивает. Это устройство совсем не работает. 	Диск заперт.	Освободите диск. (Смотрите страницу 22.)
		Встроенный микрокомпьютер может функционировать неправильно по причине помех и т.д.	Нажмите на кнопку возврата в исходное положение на держателе панели с помощью шариковой авторучки после того, как снимите панель управления. (Установка часов и запрограммированные радиостанции, сохраненные в памяти, стираются.) (Смотрите страницу 2.)
<ul style="list-style-type: none"> Автоматическое программирование SSM (последовательная память радиостанции с сильным сигналом) не работает. 			
FM/AM	<ul style="list-style-type: none"> Статические помехи при прослушивании радио. 	Ненадежно подсоединена антенна.	Надежно подсоедините антенну.



Симптомы	Причины	Способ устранения
• На экране дисплея появляется надпись "NO DISC".	В накопителе нет диска.	Вставьте диска.
• На экране дисплея появляется надпись "RESET 8".	Это устройство неправильно подсоединено к проигрывателю-автомату компакт-дисков.	Соедините это устройство и проигрыватель-автомат компакт-дисков правильно и нажмите кнопку возврата в исходное положение проигрывателя-автомата компакт-дисков.
• На экране дисплея появляется надпись "RESET 1" – "RESET 7".	_____	Нажмите кнопку возврата в исходное положение проигрывателя-автомата компакт-дисков.
• Диск невозможно воспроизвести.	Файлы MP3 не имеют дополнительного кода – mp3 в названиях их файлов.	Прибавьте дополнительный код – mp3 к названиям их файлов.
	Файлы MP3 не записаны в формате, совместимом с уровнем 1, 2 ISO 9660 или Joliet.	Поменяйте диск. (Запишите файлы MP3 с помощью совместимой прикладной программы.)
• Файлы пропускаются, или появляется надпись "00'00", и воспроизведение прекращается.	Файлы закодированы в формате Слой 1 или Слой 2.	Вставьте диск, на котором имеются файлы, закодированные в формате Слой 3.
• Раздается шум.	Воспроизводимый файл не является файлом MP3 (хотя он и имеет дополнительный код – mp3).	Перейдите на другой файл или поменяйте диск. (Не добавляйте дополнительный код – mp3 к файлам, не являющимся файлами MP3.)
• Требуется более длительное время на считывание (на экране дисплея продолжает мигать надпись "CHECK").	Время считывания отличается благодаря сложности конфигурации каталога/файла.	Не используйте слишком много иерархий и каталогов. Также не записывайте какие-либо другие типы звуковых треков вместе с файлами MP3.
• Файлы невозможно воспроизвести так, как Вы намеревались их воспроизводить.	Порядок воспроизведения устанавливается при записи файлов.	_____
• Истекшее время воспроизведения неправильное.	акое иногда случается во время воспроизведения. Причиной этого является то, каким образом файлы записываются на данный диск.	_____
• На экране дисплея начала мигать надпись "MP3".	В текущем каталоге нет файлов MP3.	Выберите другой каталог.
• На какое-то время на экране дисплея появляется надпись "NO FILES" (нет файлов), затем поочередно появляются надписи "PLEASE" (пожалуйста) и "EJECT" (выброс).	На данном диске нет файлов MP3.	Вставьте диск, на котором есть файлы MP3.
• На экране дисплея не показаны правильные знаки. (например, название альбома.)	Данное устройство может показывать на экране дисплея только алфавит (заглавные буквы: A–Z, строчные буквы: a–z), цифры и ограниченное количество символов.	_____

Прогрывателя-автомата компакт-дисков

Воспроизведение MP3 (Только на KD-LH7R)

РУССКИЙ



Обращение с компакт-дисками

Данное устройство предназначено для воспроизведения компакт-дисков, компакт-дисков однократной записи, перезаписываемых компакт-дисков и компакт-диске.

только на KD-LH7R:

- Данное устройство не совместимо с MP3.

Как обращаться с компакт-дисками

При вытаскивании компакт-диска из его коробки нажмите на центральный фиксатор коробки и вытащите компакт-диск, держа его за края.

Центральный фиксатор

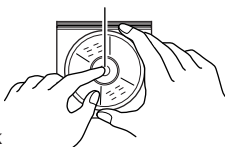

- Держите компакт-диск только за края. Не касайтесь его поверхности с записью.

При закладке компакт-диска в его коробку осторожно наденьте компакт-диск на центральный фиксатор (поверхность с текстом должна смотреть вверх).

- После использования обязательно храните компакт-диски в коробках.

Чтобы держать компакт-диски чистыми

Грязный компакт-диск может воспроизводиться неправильно. Если компакт-диск загрязнился, протрите его мягкой тряпкой, двигаясь по прямой линии от центра к краю.

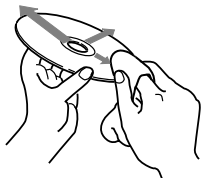

Для воспроизведения новых компакт-дисков

Новые компакт-диски могут иметь некоторые неровные места вокруг внутреннего и внешнего края. Если используется такой компакт-диск, данное устройство может вытолкнуть этот компакт-диск. Чтобы удалить такие неровные места, потрите края с помощью карандаша или шариковой авторучки и т.п.

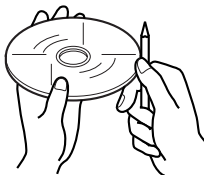

Относительно схождения с дорожки:

Схождение с дорожки может произойти в результате движения автомобиля по чрезвычайно неровной дороге. Это не повредит устройство и компакт-диск, однако, это раздражает.

Мы рекомендуем Вам прекратить воспроизведение компакт-диска во время движения по таким неровным дорогам.

Конденсация влаги

Влага может конденсироваться на линзе внутри данного устройства в следующих случаях:

- После включения обогревателя в автомобиле.
- Если в салоне автомобиля становится очень влажно.

Если такое случается, данное устройство может неправильно функционировать. В этом случае вытаскивайте компакт-диск и оставьте устройство включенным на несколько часов до тех пор, пока не испарится влага.

При воспроизведении компакт-диска однократной записи или перезаписываемого компакт-диска

Вы можете воспроизводить Ваши оригинальные компакт-диски однократной записи или перезаписываемые компакт-диски, записанные в формате музыкальных компакт-дисков (или перезаписываемые MP3: Только на KD-LH7R). Однако, может оказаться, что их невозможно воспроизводить, в зависимости от их

- технических характеристик или условий записи.
- Отредактированные пользовательские компакт-диски однократной записи и перезаписываемые компакт-диски можно воспроизводить, только если они уже "закончены".
- Перед тем, как воспроизводить компакт-диски однократной записи или перезаписываемые компакт-диски, внимательно прочитайте относящиеся к ним инструкции или предупреждения.
- Некоторые компакт-диски однократной записи или перезаписываемые компакт-диски невозможно воспроизвести на этом устройстве по причине их технических характеристик, повреждения или пятен на них, или если загрязнилась линза проигрывателя.
- Компакт-диски однократной записи или перезаписываемые компакт-диски чувствительны к высокой температуре или сильной влажности, поэтому не оставляйте их в Вашем автомобиле.
- Считывание перезаписываемых компакт-дисков может занять больше времени. (Это вызвано тем фактом, что коэффициент отражения у перезаписываемых компакт-дисков ниже, чем у обычных компакт-дисков).

ПРЕДУПРЕЖДЕНИЯ:

- Не вставляйте 8-сантиметровые компакт-диски (одиночные компакт-диски) в отверстие для дисков. (Такие компакт-диски не выходят при выбросе).
- Не вставляйте компакт-диски необычной формы, такие как в форме сердечка или цветка; иначе это приведет к появлению неисправности.
- Не подвергайте компакт-диски воздействию прямого солнечного света или любого источника тепла, а также не кладите их в место, которое подвергается воздействию высокой температуры и влажности. Не оставляйте их в автомобиле.
- Не пользуйтесь никакими растворителями (например, обычное чистящее средство для пластинок, аэрозоль, разбавитель, бензин и т.п.) для чистки компакт-дисков.

ТЕХНИЧЕСКИЕ ХАРАКТЕРИСТИКИ

СЕКЦИЯ УСИЛИТЕЛЯ ЗВУКОВОЙ ЧАСТОТЫ

Максимальная выходная мощность:

Передние: 50 Вт на канал

Задние: 50 Вт на канал

Непрерывная выходная мощность (RMS):

Передние: 19 Вт на канал в 4 Ω, от 40 Гц

до 20 000 Гц при не более

0,8% суммарного

гармонического искажения.

Задние: 19 Вт на канал в 4 Ω, от 40 Гц

до 20 000 Гц при не более

0,8% суммарного

гармонического искажения.

Полное сопротивление нагрузки:

4 Ω (допуск: от 4 Ω до 8 Ω)

Диапазон регулирования тональности:

Низкие частоты: ±10 дБ при 100 Гц

Высокие частоты: ±10 дБ при 10 кГц

Частотная характеристика:

от 40 Гц до 20 000 Гц

Отношение сигнал-шум: 70 дБ

Уровень выхода/полное сопротивление:

Нагрузка 2,0 В/20 кΩ

Выходное сопротивление: 1 кΩ

СЕКЦИЯ ТЮНЕРА

Частотный диапазон:

FM: От 87,5 МГц до 108,0 МГц

AM: (MW) От 522 кГц до 1 620 кГц

(LW) От 144 кГц до 279 кГц

[Тюнер FM]

Используемая чувствительность:

11,3 дБф (1,0 мВ/75 Ω)

50 дБ пороговая чувствительность:

16,3 дБф (1,8 мВ/75 Ω)

Избирательность обходного канала (400 кГц):

65 дБ

Частотная характеристика:

От 40 Гц до 15 000 Гц

Сtereo разделение: 30 дБ

Коэффициент захвата: 1,5 дБ

[Тюнер AM]

Чувствительность: 20 мВ

Избирательность: 35 дБ

СЕКЦИЯ ПРОИГРЫВАТЕЛЯ КОМПАКТ-ДИСКОВ

Тип: Проигрыватель компакт-дисков

Система обнаружения сигнала:

Бесконтактный оптический

звукоиспытатель (полупроводниковый лазер)

Количество каналов: 2 канала (стерео)

Частотная характеристика: 5 Гц до 20 000 Гц

Динамический диапазон: 96 дБ

Отношение сигнал-шум: 98 дБ

Коэффициент детонации:

Ниже измеряемого предела

[Только на KD-LH7R:]

Формат записи MP3: Звуковой слой 3 MPEG 1/2

Макс. скорость передачи в битах: 320 Кбит/с

ОБЩИЕ ХАРАКТЕРИСТИКИ

Потребность в электроэнергии:

Рабочее напряжение: 14,4 В пост. напр.

(допуск: от 11 В до 16 В)

Система заземления: Минус на массу

Допустимая рабочая температура:

От 0°C до +40°C

Размеры (Ш x В x Г):

Размеры установки:

182 мм x 52 мм x 150 мм

Размер панели:

188 мм x 58 мм x 14 мм

Масса: 1,4 кг (исключая

принадлежности)

Дизайн и технические характеристики могут меняться без уведомления.

В соответствии с Законом Российской Федерации "О защите прав потребителей" срок службы (годности) данного товара "по истечении которого он может представлять опасность для жизни, здоровья потребителя, причинять вред его имуществу или окружающей среде" составляет семь (7) лет со дня производства. Этот срок является временем, в течение которого потребитель данного товара может безопасно им пользоваться при условии соблюдения инструкции по эксплуатации данного товара, проводя необходимое обслуживание, включающее замену расходных материалов и/или соответствующее ремонтное обеспечение в специализированном сервисном центре.

Дополнительные косметические материалы к данному товару, поставляемые вместе с ним, могут храниться в течение двух (2) лет со дня его производства.

Срок службы (годности), кроме срока хранения дополнительных косметических материалов, упомянутых в предыдущих двух пунктах, не затрагивает никаких других прав потребителя, в частности, гарантийного свидетельства JVC, которое он может получить в соответствии с законом о правах потребителя или других законов, связанных с ним.

¿Tiene PROBLEMAS con la operación?

Por favor reinicialice su unidad

Consulte la página de Cómo reposicionar su unidad

PROBLEMI di funzionamento?

Inizializzare l'apparecchio

Fare riferimento alla pagina di Come inizializzare l'apparecchio

Har DRIFTPROBLEM uppstått?

Nollställ i så fall apparaten

Vi hänvisar till sidan med rubriken Hur apparaten nollställs

Затруднения при эксплуатации?

Пожалуйста, перезагрузите Ваше устройство

Для получения информации о перезагрузке Вашего устройства обратитесь на соответствующую страницу

JVC

VICTOR COMPANY OF JAPAN, LIMITED